



A48(W)

Руководство пользователя

IP-телефона

Версия: 1.0
24 марта 2016 года



Содержание

О компании АТСОМ

1. Общее описание А48(W)

- 1.1 Интерфейс
- 1.2 Аппаратное обеспечение
- 1.3 Программное обеспечение
- 1.4 Сеть
- 1.5 Управление и обслуживание
- 1.6 Протокол
- 1.7 Соответствие стандартам и сертификация
- 1.8 Комплектация устройства
- 1.9 Установка

2. Функции вызова

- 2.1 Ответ на вызовы
- 2.2 Осуществление вызова
- 2.3 Предварительный набор номера
- 2.4 Набор номера по нескольким линиям
- 2.5 Удержание вызова
- 2.6 Перевод вызова
- 2.7 Отключение микрофона во время разговора
- 2.8 Трехсторонняя конференцсвязь
- 2.9 Отбой
- 2.10 Голосовая почта

3. Клавиатура и графический интерфейс

- 3.1 Клавиатура
- 3.2 Запуск
- 3.3 Режим ожидания
- 3.4 Настройка конфигурации
 - 3.4.1 Информация о состоянии
 - Базовые параметры состояния
 - Дополнительные параметры состояния
 - Проверка информации о состоянии по сети
 - 3.4.2 Функции вызова
 - Call Forward (переадресация вызова)
 - Call Waiting (вызов на ожидании)
 - Auto Answer (автоматический ответ)
 - Программируемые кнопки
 - Key as Send (кнопка для передачи)
 - Hotline (горячая линия)
 - Anonymous Call (анонимный вызов)
 - 3.4.3 Directory (справочник)
 - Local phonebook (локальная телефонная книга)
 - Черный список
 - 3.4.4 History (история)
 - Набор номера из списка вызовов
 - Удаление записи из списка вызовов
 - Проверка подробной информации в списке вызовов
 - Добавить в контакт (Add to Contact)
 - Добавить в черный список (Add to Blacklist)
 - Удаление всех записей в истории (Delete all)
 - 3.4.5 Message (сообщение)
 - Установка голосовой почты (Set Voice Mail)
 - Проверка голосовой почты
 - 3.4.6 Settings (настройки)
 - Basic Settings (основные параметры)
 - Advanced Settings (настройка дополнительных параметров)
 - 3.4.7 Display (дисплей)
 - Slave Contrast (контрастность)
 - Backlight (яркость подсветки)



- 4 Advanced Feature (дополнительные функции)
 - 4.1 Codecs (кодеки)
 - 4.2 Захват и обновление
 - 4.3 Auto Upgrade (автоматическое обновление)
 - 4.4 Экспортирование и импортирование файла конфигурации
 - 4.4.1 Экспортирование файла конфигурации
 - 4.4.2 Импортирование файла конфигурации
 - 4.5 Журнал экспортирования системы (Export System log)
 - 4.6 Dial Plan (план набора номера)
 - 4.6.1 Replace Rule (правило замены)
 - 4.6.2 Dial-now (набрать сейчас)
 - 4.6.3 Area Code (код зоны)
 - 4.6.4 Block Out (блокировать)
- 5. Wi-Fi настройка
- 6. Часто задаваемые вопросы
 - 6.1 Как сбросить параметры на заводские настройки
 - 6.2 Обновление прошивки в безопасном режиме
 - 6.3 Как сделать IP-вызов в одноранговой сети
- 7. Поиск и устранение неисправностей
 - 7.1 Телефонный аппарат не может успешно зарегистрироваться на SIP-сервере
 - 7.2 Телефонный аппарат не может получить IP-адрес
 - 7.3 Во время разговора только одна из сторон слышит голос
- 8. Аббревиатуры

О компании ATCOM

Компания ATCOM является ведущим производителем оборудования VoIP на мировом рынке. Постоянно следуя потребностям пользователей и внедряя инновации, мы работаем с партнерами над созданием общего решения VoIP для малого и среднего бизнеса, выпуская IP-телефоны, IP-АТС и карты Asterisk. Имея более чем десятилетний опыт разработки, производства и обслуживания оборудования в области сетей и VoIP, и считая своей миссией создание наиболее качественных и удобных для пользователя IP-терминалов, мы стремимся поставлять конкурентоспособные IP-телефоны и другие терминалы для IP-АТС, программных коммутаторов, IMS, NGN и других провайдеров. Мы стремимся поставлять общее конкурентоспособное решение VoIP для рынка SMB. Благодаря своей надежной продукции мы постоянно повышаем удобство и расширяем возможности наших клиентов. В настоящее время наша продукция VoIP доступна более чем в 100 странах и используется миллионами конечных пользователей.



1. Общее описание A48(W)



Телефонный аппарат A48(W)



Телефонный аппарат A48(W) с модулем Rainbow ET

1.1 Интерфейс

Источник электропитания	5 В постоянного тока 2000 мА или PoE
Порт LAN	RJ45
Порт PC	RJ45
Порт EXPAN	RJ45
Гнездо подключения гарнитуры	RJ9
Гнездо подключения телефонной трубки	RJ9



1.2 Аппаратное обеспечение

Жидкокристаллический дисплей	480 x 272 4,3 дюйма TFT
Флэш-память	1 Гбит
Оперативная память	1 Гбит
Процессор	A48(W) двухъядерный 500 МГц A48(W)s двухъядерный 500 МГц
Светодиодные индикаторы	Один индикатор состояния, четыре индикатора линий, восемь индикаторов занятой линии (BLF), один индикатор голосовой почты, один индикатор гарнитуры, один индикатор отключения звука
Модуль расширения Rainbow ET	44 программируемых кнопок на каждом модуле Rainbow ET

1.3 Программное обеспечение

- SIP 2.0 (RFC3261) и другие RFC, связанные с SIP
- Регистрация четырех линий SIP
- STUN
- Буфер джиттера, VAD, CNG
- G.711A/u, G722, G.723, G.726-16, G.726-24, G.726-32, G.726-40, G.729, Lin16-16, iLBC
- Эхоподавление
- Имя домена SIP, аутентификация и SIP-сервер резервирования
- DTMF (внутриполосная, RFC2833, SIP INFO)
- Перевод вызова, переадресация вызова, трехсторонняя конференция, удержание вызова, ответный вызов
- Режим «не беспокоить» (DND), автоматический ответ, черный список, блокировка определителя номера, блокировка анонимных вызовов, план набора номера, IP-вызов
- Телефонная книга на 200 записей, 200 принятых вызовов, 200 пропущенных вызовов, 200 сделанных вызовов
- Автоматическое обновление через HTTP, FTP, TFTP, PNP
- Syslog (системный журнал)
- SNTP, NTP
- Использование пользовательского вызывного звонка
- Возможность перехода на летнее время
- VLAN, VPN
- Доступ в Интернет с разным уровнем авторизации
- Выбор языка: английский, китайский, фарси, французский, немецкий, иврит, итальянский, португальский, русский, испанский, турецкий

1.4 Сеть

- LAN/PC: Поддержка режима моста
- Поддержка VLAN
- Поддержка L2TP VPN
- Поддержка DHCP, STATIC, PPPoE
- Поддержка первичного и вторичного DNS
- Поддержка QoS
- Веб-доступ через HTTP и HTTPS

1.5 Управление и обслуживание

- Поддержка безопасного режима и обновление прошивки в безопасном режиме
- Поддержка управления пользователями различного уровня
- Настройка конфигурации через Интернет или с клавиатуры
- Поддержка нескольких языков
- Автоматическое предоставление файла прошивки и конфигурации
- Поддержка системного журнала



1.6 Протокол

- IEEE 802.3/802.3u, 10Base T/100Base TX
- PPPoE: PPP через Ethernet
- DHCP: Протокол динамической конфигурации хоста
- SIP RFC3261, RFC3262, RFC3263, RFC3264, RFC3265, RFC2543, RFC3489, RFC3842, RFC3515, RFC2976, RFC3428, RFC2327, RFC2782, RFC1889
- TCP/IP: Протокол управления передачей/протокол Интернет
- RTP: Протокол передачи данных в реальном времени
- RTCP: Протокол управления RTP
- DNS: Сервер доменных имен
- TFTP: Простой протокол передачи файлов
- HTTP: Протокол передачи гипертекста
- FTP: Протокол передачи файлов

1.7 Соответствие стандартам и сертификация

- CE: AGC01180140201E2, AGC01180140202E2
- Соответствие ROHS в ЕС
- Соответствие ROHS в Китае



- Рабочая температура: Не выше 60°C
- Температура хранения: Не выше 60°C
- Влажность: От 10 до 90% без конденсации

1.8 Комплектация устройства

Модель	A48(W)		
Телефонный аппарат	1	Трубка	1
Кабель подключения трубки	1	Подставка	1
Адаптер электропитания	Дополнительно	Сетевой кабель, 1,5 метра	1
Модуль Rainbow ET	Дополнительно	Руководство пользователя на компакт-диске	1
Телефонная гарнитура	Дополнительно		



1.9 Установка

Телефонный аппарат A48(W) подключается к сети передачи данных через порт LAN. В режиме моста через порт PC телефонного аппарата A48(W) доступ к сети могут получать другие устройства (ноутбук, IP-телефон).



1. Инструкция по установке подставки

А. Переверните IP-телефон и вставьте фиксаторы на подставке в отверстия на корпусе телефонного аппарата, как показано на рисунке ниже:

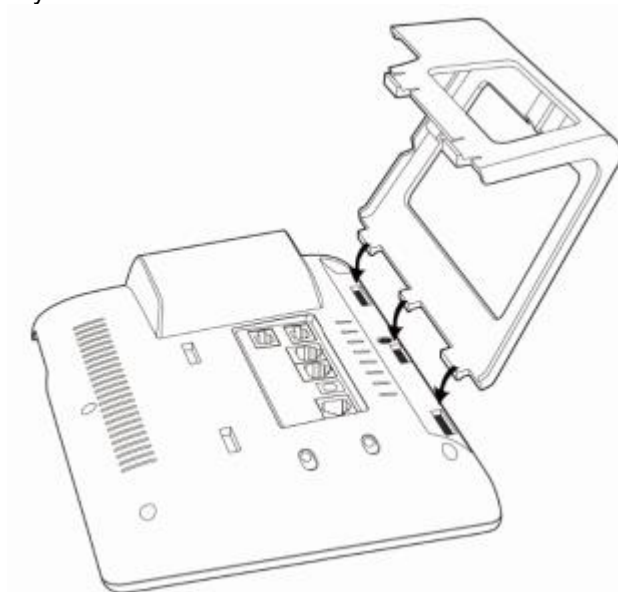

В. Вставьте фиксаторы на другой стороне подставки в соответствующие отверстия, как показано стрелками на рисунке:

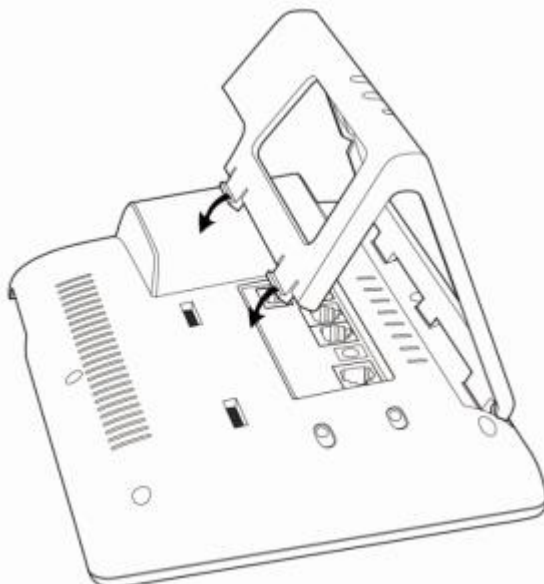

С. После фиксации подставки телефонный аппарат должен выглядеть, как показано на рисунке ниже:

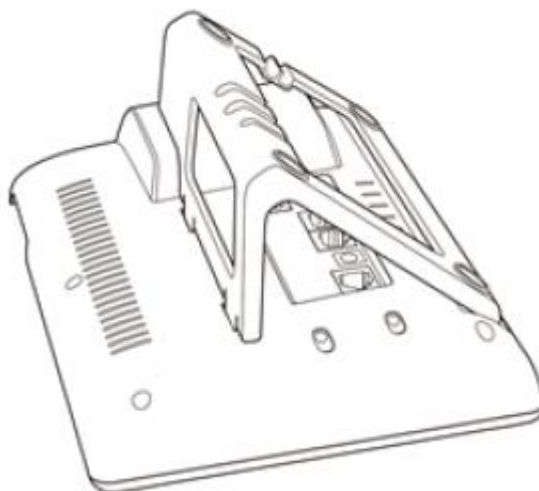

Д. Снятие подставки:

Нажмите на фиксаторы подставки и потяните ее в направлении, показанном стрелками на рисунке. Вытащив фиксаторы из отверстий, можно снять подставку с телефонного аппарата.

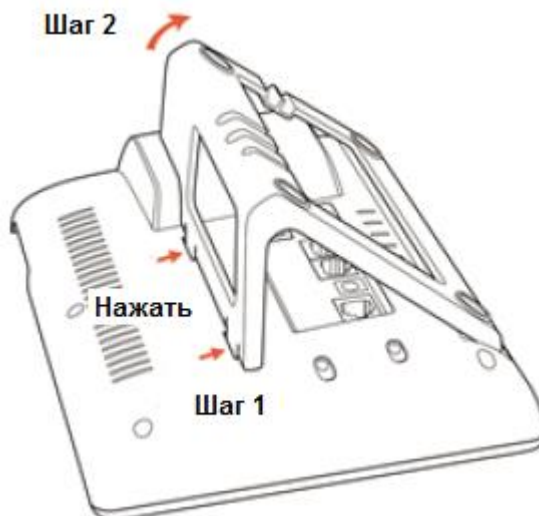



2. Инструкция по подключению кабелей

Подключите адаптер электропитания, кабель и телефонную трубку или гарнитуру к соответствующим портам, как показано на рисунке ниже, и вставьте их в пазы на подставке.

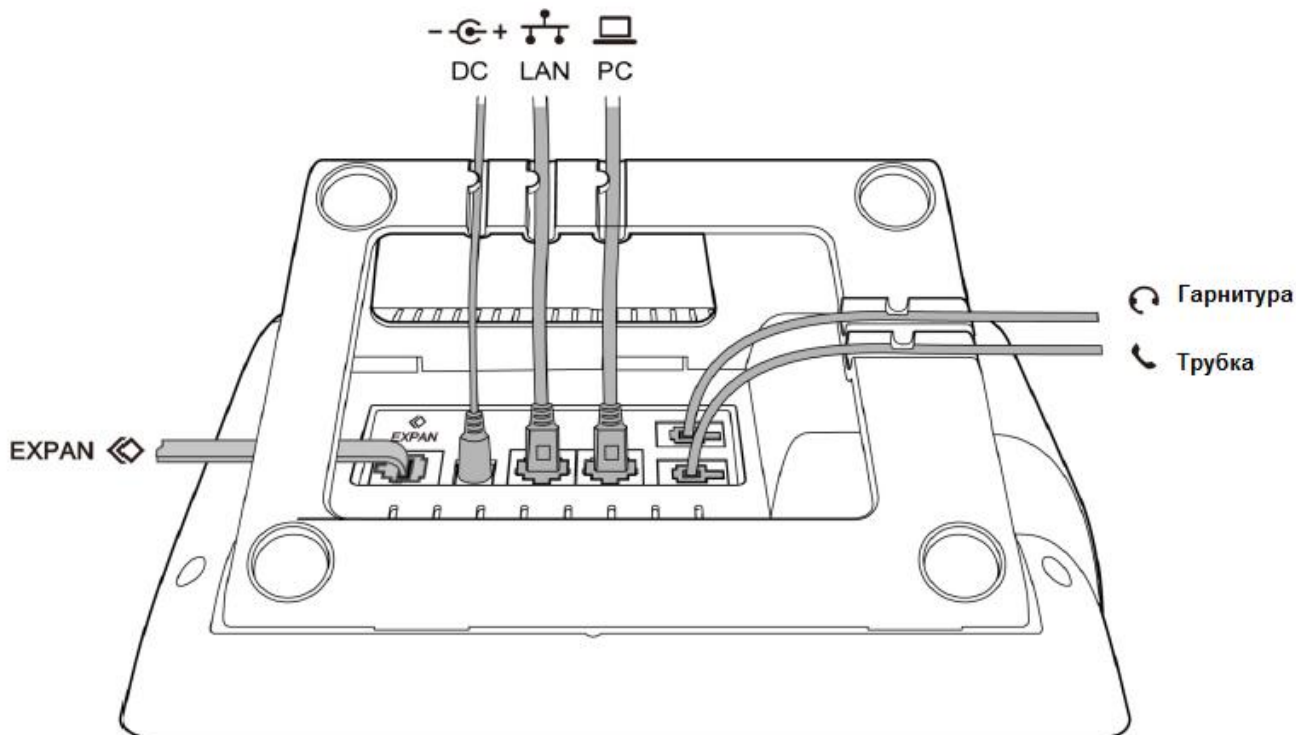

2. Функции вызова

2.1 Ответ на вызовы

Когда поступает входящий вызов, телефонный аппарат будет подавать вызывной звонок. Существует три способа ответа на вызов:

А. Ответ с использованием телефонной трубки

Поднимите трубку и говорите с вызывающим абонентом. Для разъединения просто положите трубку обратно на телефонный аппарат. Если во время разговора по телефонной трубке необходимо

переключиться на громкую связь (динамик) или гарнитуру, пожалуйста, нажмите кнопку  или

кнопку  , а затем положите трубку.

В. Ответ в режиме громкой связи

Нажмите кнопку  и говорите с вызывающим абонентом, используя встроенный микрофон и

динамик. Для разъединения, пожалуйста, нажмите кнопку  еще раз. Для переключения

вызова или разговора в режиме громкой связи на трубку снимите трубку с телефонного аппарата. Для

переключения вызова или разговора в режим гарнитуры нажмите кнопку  .

С. Ответ с использованием телефонной гарнитуры

Гарнитура должна быть подключена к разъему RJ9. При поступлении входящего вызова нажмите кнопку



и говорите с вызывающим абонентом. Для разъединения, пожалуйста, нажмите кнопку



еще раз. Для переключения вызова или разговора в режим громкой связи нажмите кнопку



. Для переключения на телефонную трубку поднимите трубку.

2.2 Осуществление вызова

А. С помощью телефонной трубки

Поднимите трубку; на дисплее будут показаны текущие линии (переключаться между линиями 1 – 6 можно, нажимая кнопки линий рядом с дисплеем). Чтобы набрать номер, нажмите многофункциональную кнопку Send (отправить). Когда будут слышны тональные сигналы «ду~~ду~~» и набранный телефонный номер будет отображаться на дисплее, телефонный аппарат вызываемого абонента должен подавать вызывной звонок. Если вызываемый абонент отвечает на этот вызов, устанавливается соединение и немедленно запускается таймер продолжительности вызова.

В. В режиме громкой связи



Нажмите кнопку ; на дисплее будут показаны текущие линии (переключаться между линиями 1 – 6 можно, нажимая кнопки линий рядом с дисплеем). Введите телефонный номер и нажмите многофункциональную кнопку Send (отправить). Когда будут слышны тональные сигналы «ду~~ду~~» и набранный телефонный номер будет отображаться на дисплее, телефонный аппарат вызываемого абонента должен подавать вызывной звонок. Если вызываемый абонент отвечает на этот вызов, устанавливается соединение и немедленно запускается таймер продолжительности вызова.

С. С помощью телефонной гарнитуры



Нажмите кнопку ; на дисплее будут показаны текущие линии (переключаться между линиями 1 – 6 можно, нажимая кнопки линий рядом с дисплеем). Введите телефонный номер и нажмите многофункциональную кнопку Send (отправить). Когда будут слышны тональные сигналы «ду~~ду~~» и набранный телефонный номер будет отображаться на дисплее, телефонный аппарат вызываемого абонента должен подавать вызывной звонок. Если вызываемый абонент отвечает на этот вызов, устанавливается соединение и немедленно запускается таймер продолжительности вызова.

Д. Набор из телефонной книги



1. Нажмите кнопку , чтобы войти в меню, и выберите опцию Directory (справочник). Нажмите многофункциональную кнопку Enter (войти), затем с помощью кнопок навигации найдите нужного абонента. Когда нужный абонент выделен в списке, для его вызова нажмите кнопку Dial (набрать номер) или просто поднимите телефонную трубку.
2. Поднимите телефонную трубку, нажмите многофункциональную кнопку Directory (справочник), затем выберите нужного абонента и нажмите многофункциональную кнопку Dial (набрать номер).



3. Поднимите трубку, нажмите кнопку  и войдите в справочник (Directory), затем выберите нужного абонента и нажмите многофункциональную кнопку Dial (набрать номер).

Е. Набор номера из журнала вызовов



1. Нажмите кнопку , чтобы войти в меню, и выберите опцию History (история). Затем выберите нужную запись в списке и нажмите многофункциональную кнопку Dial (набрать номер) или поднимите телефонную трубку, чтобы позвонить по выбранному номеру.

2. Поднимите телефонную трубку, нажмите многофункциональную кнопку History (история), затем выберите одну из записей журнала вызовов и нажмите многофункциональную кнопку Dial (набрать номер) для вызова выбранного абонента.



3. Поднимите трубку, нажмите кнопку  и войдите в журнал вызовов (Call History), затем выберите одну из записей в журнале истории и нажмите многофункциональную кнопку Dial (набрать номер) для вызова выбранного абонента.

2.3 Предварительный набор номера

Этот метод позволяет набирать номера телефона в режиме ожидания.

Для набора номера необходимо сделать следующее:

A. Наберите телефонный номер в режиме ожидания.

B. Нажмите многофункциональную кнопку Dial (набрать номер) или поднимите телефонную трубку, или



нажмите кнопку  или кнопку  для вызова набранного номера.

2.4 Набор номера по нескольким линиям

Телефонный аппарат A48(W) поддерживает шесть линий SIP. Это означает, что пользователь может одновременно зарегистрировать шесть разных учетных записей SIP. Нажав соответствующую кнопку Line, можно выбрать линию 1, 2, 3, 4, 5 или 6. Приоритетной является линия 1 или первая линия, успешно зарегистрированная, когда телефонный аппарат не использовался для разговора.

Телефонный аппарат A48(W) поддерживает максимально 24 одновременных вызова. Это означает, что на каждой отдельной линии можно настроить 24 вызова, но общее количество одновременных вызовов на всех линиях не может быть больше 24. При поступлении входящего вызова по другой линии на жидкокристаллическом дисплее появится его телефонный номер, а светодиодный индикатор линии будет мигать зеленым цветом. Для ответа на входящий вызов по другой линии можно нажать соответствующую кнопку линии или нажать многофункциональную кнопку Hold (удержание) для текущей линии, по которой ведется разговор, а затем нажать кнопку Answer (ответить).

Прием нового входящего вызова во время разговора. Когда по занятой линии поступает новый входящий

вызов, нажмите кнопку  или , чтобы проверить информацию об этом входящем вызове, и нажмите многофункциональную кнопку Answer (ответить) для ответа на него. После ответа на новый вызов текущий вызов будет поставлен на удержание. Если новый входящий вызов поступает по другой, свободной линии, номер телефона, с которого осуществляется новый входящий вызов, будет отображаться на экране, а светодиодный индикатор кнопки соответствующей линии будет быстро мигать (зеленым цветом). Для ответа на новый вызов нажмите кнопку соответствующей линии или нажмите многофункциональную кнопку Hold (удержание) для удержания текущего вызова, а затем нажмите кнопку Answer (ответить) для ответа на новый вызов.

Осуществление нового вызова во время разговора. Чтобы осуществить новый вызов по занятой линии, нажмите кнопку Hold (удержание), затем введите вызываемый номер телефона и нажмите кнопку Dial (набрать номер); или нажмите многофункциональную кнопку New (новый), затем введите вызываемый номер телефона и нажмите кнопку Dial (набрать номер). Чтобы осуществить новый вызов по свободной линии, нажмите кнопку соответствующей линии, введите вызываемый номер телефона и нажмите кнопку Dial (набрать номер).

2.5 Удержание вызова

Для перевода текущего вызова на удержание нажмите многофункциональную кнопку Hold (удержание)

или кнопку . Чтобы снять вызов с ожидания, нажмите многофункциональную кнопку Resume



(снятие удержания), кнопку  или кнопку соответствующей линии. Трехстороннюю конференцсвязь также можно поставить на удержание, нажав кнопку Hold (удержание); для отмены удержания трехсторонней конференцсвязи нажмите кнопку Hold еще раз. Помните, что вызов будет оставаться на удержании и не будет разъединен, даже если в режиме удержания положить телефонную трубку.

2.6 Перевод вызова

1. Перевод вызова с сопровождением

Перевод с сопровождением позволяет пользователю перед переводом вызывать того абонента, на которого переводится вызов.

Во время разговора нажмите многофункциональную кнопку Transfer (перевести) для удержания текущего разговора и наберите телефонный номер, на который хотите перевести данную линию, затем нажмите многофункциональную кнопку Send (отправить) для вызова по набранному номеру. После того, как вызванный абонент отвечает на вызов, нажмите многофункциональную кнопку Transfer (перевести) еще раз, чтобы завершить перевод.

Если целевой телефонный номер был настроен в текущем списке BLF и необходимые настройки на веб-странице A48(W) уже выполнены, имеется более простой способ перевода вызова с сопровождением. Во время разговора нажмите кнопку BLF, соответствующую нужному телефонному номеру, затем нажмите многофункциональную кнопку Transfer (перевести) для перевода вызова с сопровождением.

Настройка списка BLF с функциями перевода вызова с сопровождением на веб-странице:

Phone (телефонный аппарат) → Features (функции) → Transfer Settings (настройки перевода вызова) → Transfer Mode via DSS Key (Attend Transfer) (режим перевода вызова с помощью кнопки DSS (перевод с сопровождением))

2. Перевод вызова без сопровождения

Перевод вызова без сопровождения позволяет перевести линию без разговора с третьей стороной. На стороне пользователя вызов будет завершен, как только будет набран номер телефона третьей стороны.

Управление: Для получения доступа к дополнительным опциям нажмите многофункциональную кнопку More (еще), затем нажмите многофункциональную кнопку Vxfer, введите телефонный номер, на который нужно перевести вызов, и нажмите многофункциональную кнопку Send (отправить)

Если целевой телефонный номер был настроен в текущем списке BLF и необходимые настройки на веб-странице A48(W) уже выполнены, имеется более простой способ перевода вызова без сопровождения. Во время разговора нажмите кнопку BLF, соответствующую нужному телефонному номеру, для перевода вызова без сопровождения.

Настройка списка BLF с функциями перевода вызова без сопровождения на веб-странице:

Phone (телефонный аппарат) → Features (функции) → Transfer Settings (настройки перевода вызова) → Transfer Mode via DSS Key (Blind Transfer) (режим перевода вызова с помощью кнопки DSS (перевод без сопровождения))

2.7 Отключение микрофона во время разговора

После нажатия кнопки  звук с микрофона не будет передаваться в линию. Микрофон будет оставаться отключенным даже при переключении между различными режимами: громкая связь, телефонная трубка, телефонная гарнитура. Для включения звука просто еще раз нажмите кнопку



2.8 Трехсторонняя конференцсвязь

1. Во время разговора нажмите многофункциональную кнопку Conf (конференцсвязь), введите номер телефона третьего участника конференции, и затем нажмите многофункциональную кнопку Dial (набрать номер) или нажмите многофункциональную кнопку Conf (конференцсвязь) и для приглашения третьего участника в конференцию нажмите соответствующую кнопку BLF.



2. После ответа третьего участника на вызов снова нажмите кнопку Conf, чтобы установить трехстороннюю конференцию.
3. Инициатор трехсторонней конференции может нажать многофункциональную кнопку Hold (удержание) для перевода разговора с двумя другими участниками на удержание. Чтобы вернуться к трехсторонней конференции, нажмите кнопку Resume (вернуться).
4. Если инициатор конференции просто кладет трубку (разрывает соединение) или нажимает многофункциональную кнопку End Conf (завершение конференции), конференцсвязь будет завершена и соединение между двумя другими абонентами будет разорвано.
5. Инициатор трехсторонней конференции может нажать многофункциональную кнопку Split (разделить), чтобы разбить конференцсвязь; разговор между инициатором конференции и двумя другими ее участниками останется по-прежнему активным, но будет иметь статус Call hold (удержание вызова).
6. После разделения трехсторонней конференции нажмите многофункциональную кнопку More (другие функции), и затем нажмите кнопку Join (присоединиться) для возобновления трехсторонней конференции, или нажмите многофункциональную кнопку Conf (конференцсвязь) для создания новой трехсторонней конференции.

2.9 Отбой

1. Отбой с помощью многофункциональной кнопки

Для отбоя во время разговора нажмите многофункциональную кнопку End Call (завершить вызов).

2. Отбой при использовании телефонной трубки

При использовании телефонной трубки для отбоя положите трубку, текущий вызов будет разъединен.

3. Отбой при использовании громкой связи

При использовании громкой связи нажмите кнопку



, текущий вызов будет разъединен.

4. Отбой при использовании телефонной гарнитуры

При использовании гарнитуры нажмите кнопку



, текущий вызов будет разъединен.

5. Отбой на одной линии

Если вызовы одновременно осуществляются по двум линиям, нажмите на рычажный переключатель телефонного аппарата, чтобы разъединить текущий вызов.

2.10 Голосовая почта

Телефонный аппарат A48(W) имеет кнопку



для входа в ящик голосовой почты и индикации нового голосового сообщения. Если номер голосовой почты еще не настроен, нажмите кнопку



, чтобы войти в меню настройки. В противном случае после нажатия кнопки будет вызываться номер голосовой почты.



3. Клавиатура и графический интерфейс





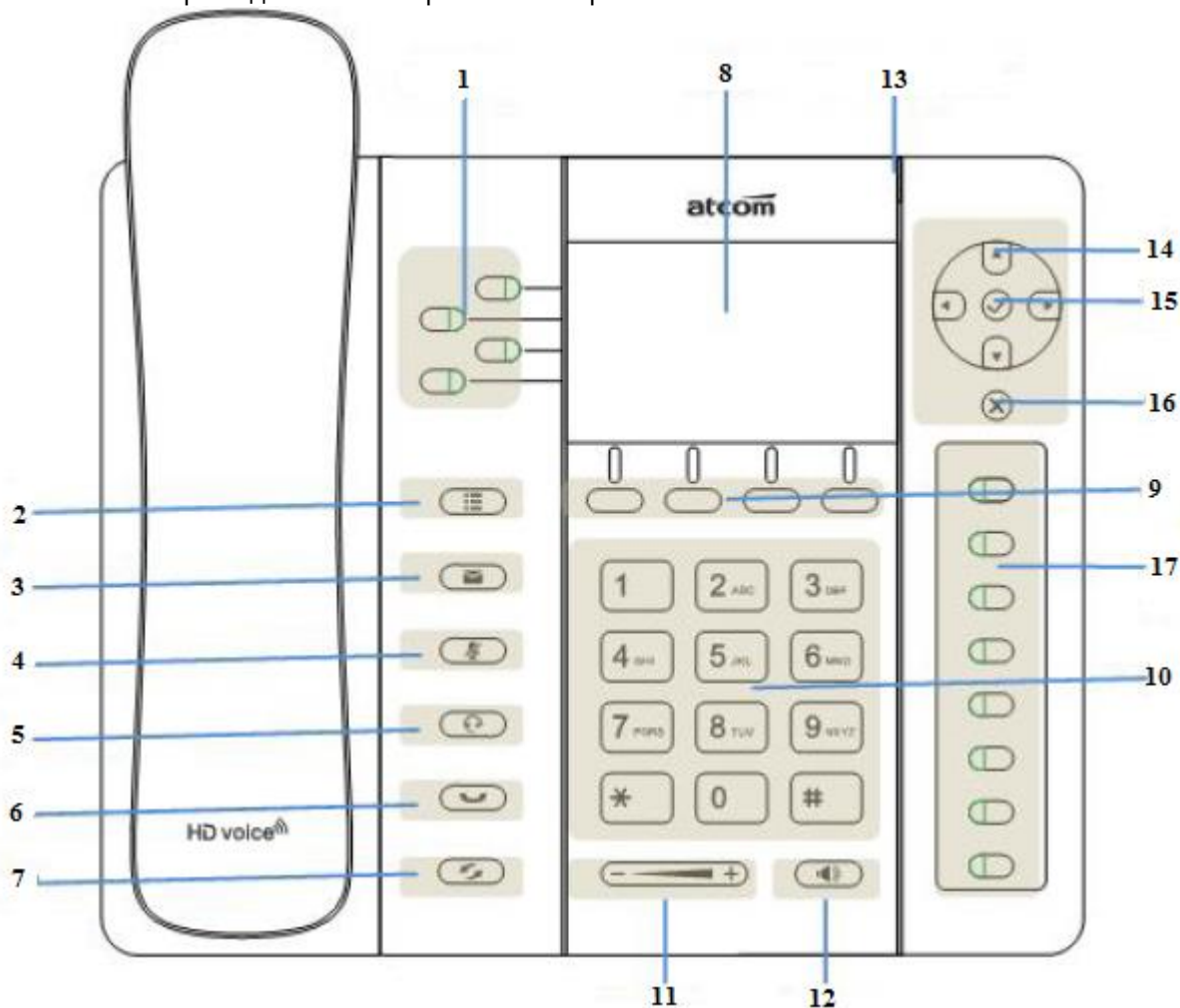



3.1 Клавиатура

Описание кнопок и экрана дисплея телефонного аппарата.



	Название или иконка	Описание
1	Кнопка линии и индикатор состояния	<p>Программируемые кнопки со встроенным красным/зеленым двухцветным светодиодным индикатором для отображения состояния каждой линии.</p> <ul style="list-style-type: none"> • Горит зеленым цветом постоянно - текущая линия занята. • Быстро мигает зеленым цветом - новый входящий вызов на текущей линии. • Горит красным цветом постоянно – абонент на дальнем конце SLA занят. • Медленно мигает зеленым цветом – вызов на текущей линии поставлен на удержание на дальнем конце. • Медленно мигает красным цветом - вызов на текущей линии поставлен на удержание на ближнем конце.
2		Вход в меню и выход из него.
3		Получение доступа и управление голосовой почтой.
4		Отключение микрофона.



5		Осуществление вызова или ответ на вызов с использованием гарнитуры.
6		Постановка на удержание/восстановление вызова.
7		Повторный набор последнего набранного телефонного номера.
8	Основной жидкокристаллический дисплей	Отображается информация о вызове, сообщении, многофункциональные кнопки, время, дата и другая информация.
9	Многофункциональная кнопка	Нажимайте для выбора функции, которая отображается над кнопкой на экране дисплея. Все дополнительные функции отображаются в нижней строке дисплея.
10	Кнопочный номеронабиратель	Используется для ввода цифр или символов.
11		Позволяет регулировать громкость (динамик/телефонная трубка/гарнитура/вызывной звонок). При нажатии кнопки регулировки громкости уровень громкости будет отображаться на дисплее.
12		Ответ и отбой в режиме громкой связи.
13	Индикатор состояния	Индикатор состояния (светодиод) будет медленно мигать красным цветом при наличии нового входящего вызова или голосовой почты.
14	Кнопки навигации	Позволяют перемещаться влево, вправо, вверх, вниз. Нажатие кнопки  позволяет перейти в раздел «справочник» (Directory). Нажатие кнопки  позволяет перейти в раздел «история» (History).
15		Позволяет подтвердить операцию и посмотреть состояние, когда телефонный аппарат А48(W) не используется для соединения.
16		Позволяет отменить операцию.
17	Кнопка памяти и индикатор состояния	Кроме жидкокристаллического дисплея BLF различные состояние показывают программируемые клавиши с встроенным красным/зеленым двухцветным светодиодным индикатором: <ul style="list-style-type: none">• Не горит – учетная запись не зарегистрирована.• Постоянно горит зеленым цветом – учетная запись свободна.• Постоянно горит красным цветом – учетная запись занята.• Быстро мигает красным цветом – подается вызывной звонок.



3.2 Запуск

В момент включения телефонного аппарата все светодиодные индикаторы будут гореть (красным цветом) в течение одной секунды. После этого приблизительно через 50 секунд телефонный аппарат переключится в состояние ожидания.



3.3 Режим ожидания



	Описание
1	Состояние: для индикации состояния вызова.
2	Время
3	Фон
4	Многофункциональная кнопка: History (история), Directory (справочник), Forward (переадресация), DND (не беспокоить)



5	Информация индикации: DND (включено), пропущенные вызовы, переадресация вызова (включено) и состояние сети (недоступно).
6	Время, дата
7	Программируемые кнопки (по умолчанию кнопки Line).

Иконки на пользовательском интерфейсе в состоянии ожидания

Иконка	Описание
	Учетная запись успешно зарегистрирована, отображается в зоне 7.
	Учетная запись не зарегистрирована успешно, отображается в зоне 7.
	Линия занята для набора номера, отображается в зоне 7.
	Линия находится в состоянии вызова, отображается в зоне 7.
	Новый входящий вызов, отображается в зоне 7.
	Вызов находится на удержании, отображается в зоне 7.
	Трехсторонняя конференцсвязь, отображается на пользовательском интерфейсе вызывающей стороны.
	Вызов находится на удержании, отображается на пользовательском интерфейсе вызывающей стороны.
	Сеть недоступна, отображается в зоне 5.
	Вызов с помощью телефонной трубки, отображается в зоне 1.
	Вызов с использованием громкой связи, отображается в зоне 1.
	Вызов с помощью телефонной гарнитуры, отображается в зоне 1.
	Индикатор сигнала Wi-Fi, отображается в зоне 1.
	Активирована функция переадресации вызова, отображается в зоне 1.
	Новая голосовая почта, отображается в зоне 1.
	Громкость установлена на «0», отображается в зоне 1.
	Активирована функция автоматического ответа, отображается в зоне 1.
	Активирована функция «не беспокоить», отображается в зоне 1.

3.4 Настройка конфигурации

Нажмите кнопку , чтобы войти в главное меню:



Перемещайте курсор с помощью кнопок навигации и нажимайте многофункциональную кнопку Enter (ввод), или нажмите соответствующую цифровую кнопку для выбора опции главного меню:

Цифровая кнопка «1»	Войти в меню Status (состояние)
Цифровая кнопка «2»	Войти в меню Feature (функции)
Цифровая кнопка «3»	Войти в меню Directory (справочник)
Цифровая кнопка «4»	Войти в меню History (история)
Цифровая кнопка «5»	Войти в меню Message (сообщение)
Цифровая кнопка «6»	Войти в меню Settings (настройки)
Цифровая кнопка «7»	Войти в меню Display (дисплей)
Цифровая кнопка «8»	Войти в меню Application (приложение)



3.4.1 Информация о состоянии

Информацию о состоянии можно проверить на жидкокристаллическом дисплее или по сети. на жидкокристаллическом дисплее дополнительно отображается информация о базовых параметрах состояния и о дополнительных параметрах состояния.

1. Базовые параметры состояния - IP-адрес, MAC-адрес, версия прошивки.
2. Дополнительные параметры состояния – подробная сетевая информация, производственная информация и информация об учетной записи.

Базовые параметры состояния

Существует два способа проверки базовых параметров состояния, как показано ниже:

1. Нажмите кнопку  в режиме ожидания.
2. Нажмите кнопку  и выберите в главном меню опцию Status (состояние).

В этом разделе будут описываться следующие функции:

- Переадресация вызова
- Вызов на ожидании
- Автоматический ответ
- Программируемые кнопки
- Кнопка передачи
- Горячая линия
- Анонимные вызовы

Call Forward (переадресация вызова)

Функция переадресации Call Forward включает в себя режимы Always Forward (переадресовывать всегда), Busy Forward (переадресовывать при занятости), No Answer Forward (переадресовывать при отсутствии ответа).

Режим Always Forward (переадресовывать всегда) имеет самый высокий приоритет, а режим Busy Forward (переадресовывать при занятости) имеет тот же приоритет, что и режим No Answer Forward (переадресовывать при отсутствии ответа). Это значит, что когда активирован режим Always Forward, другие режимы переадресации будут недоступны.



При активации любого режима переадресации вызова на дисплее будет иконка , и многофункциональная кнопка Forward (переадресация) (в нижней строке дисплея) переключится на «-Forward».

**Always Forward (переадресовывать всегда)**

Если активирован режим Always Forward, все входящие вызовы будут переадресовываться на указанный номер телефона; для настройки этой функции используются следующие операции:

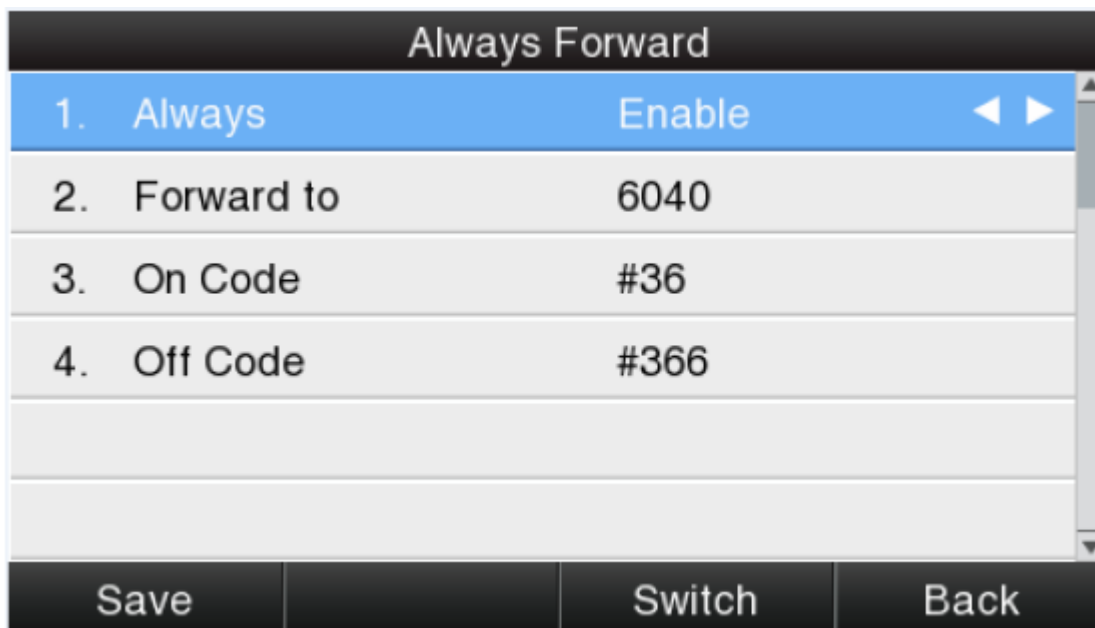

Опция	Операция	Описание
Always (всегда)	Для настройки нажимайте кнопку  ,  или многофункциональную кнопку Switch (переключить).	Позволяет включить или выключить данную функцию. Enable означает, что функция включена, Disable означает, что функция выключена.
Forward to (переадресовывать на)	Для ввода можно использовать цифровые кнопки, а также кнопки «*» и «#».	Позволяет ввести номер телефона, на который будут переадресовываться все входящие вызовы.
On Code (код включения)	Для ввода можно использовать цифровые кнопки, а также кнопки «*» и «#».	Функциональный код, который позволяет включить переадресацию всех входящих вызовов; телефонный аппарат будет напрямую передавать этот код для включения переадресации всех входящих вызовов.
Off Code (код выключения)	Для ввода можно использовать цифровые кнопки, а также кнопки «*» и «#».	Функциональный код, который позволяет выключить переадресацию всех входящих вызовов; телефонный аппарат будет напрямую передавать этот код для выключения переадресации всех входящих вызовов.

**Busy Forward (переадресовывать при занятости)**

Это означает, что переадресация вызова осуществляется при занятости телефона, если он не находится в режиме ожидания. Для настройки этого режима используются следующие операции:

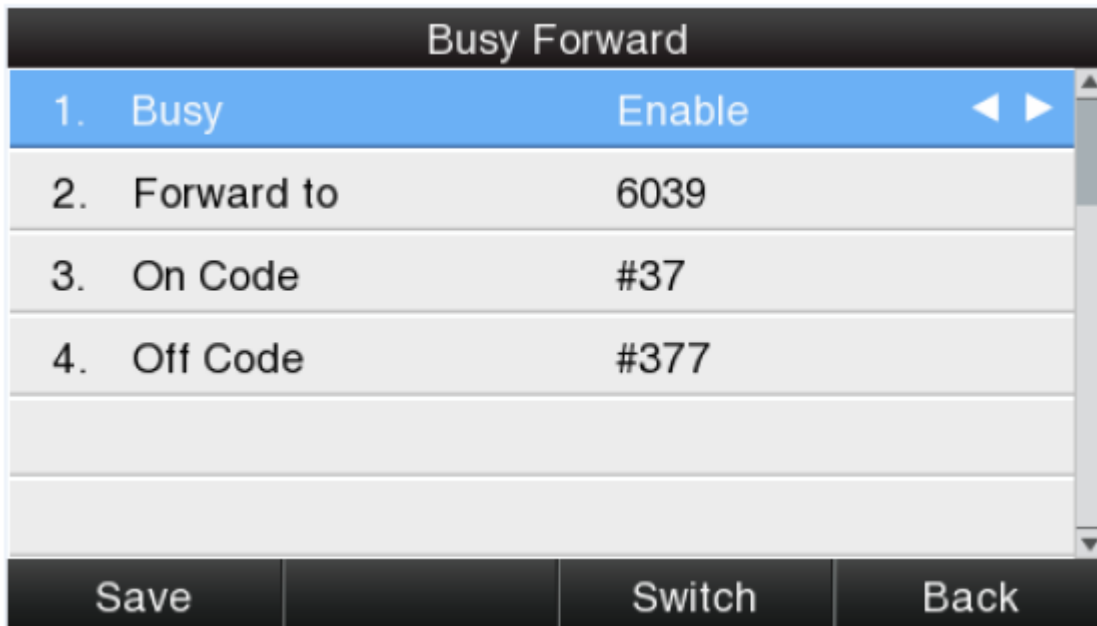



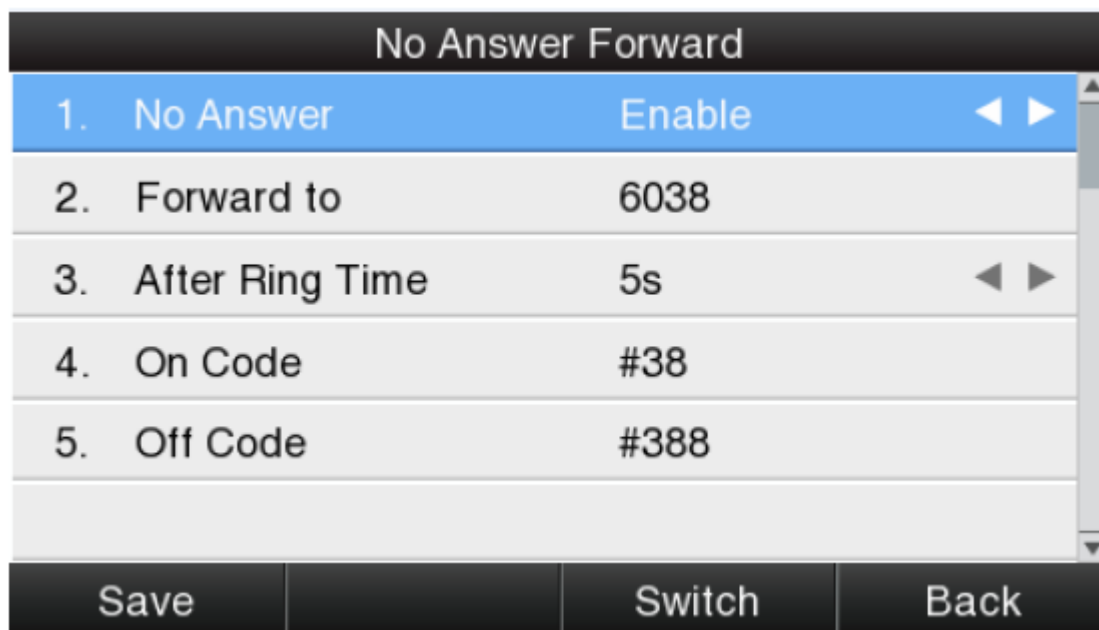

Опция	Операция	Описание
Busy (при занятости)	Для настройки нажимайте кнопку  ,  или многофункциональную кнопку Switch (переключить).	Позволяет включить или выключить данную функцию. Enable означает, что функция включена, Disable означает, что функция выключена.
Forward to (переадресовывать на)	Для ввода можно использовать цифровые кнопки, а также кнопки «*» и «#».	Позволяет ввести номер телефона, на который будут переадресовываться входящие вызовы при занятости.
On Code (код включения)	Для ввода можно использовать цифровые кнопки, а также кнопки «*» и «#».	Функциональный код, который позволяет включить переадресацию входящих вызовов; телефонный аппарат будет напрямую передавать этот код для включения переадресации входящих вызовов при занятости.
Off Code (код выключения)	Для ввода можно использовать цифровые кнопки, а также кнопки «*» и «#».	Функциональный код, который позволяет выключить переадресацию входящих вызовов; телефонный аппарат будет напрямую передавать этот код для выключения переадресации входящих вызовов при занятости.

**No Answer Forward (переадресовывать при отсутствии ответа)**

Если активирован режим No Answer Forward (переадресовывать при отсутствии ответа), все входящие вызовы будут переадресовываться по истечении времени ожидания в случае отсутствия ответа. Настройте данный режим, как описывается ниже.



Опция	Операция	Описание
No Answer (при отсутствии ответа)	Для настройки нажимайте кнопку  ,  или многофункциональную кнопку Switch (переключить).	Позволяет включить или выключить данную функцию. Enable означает, что функция включена, Disable означает, что функция выключена.
Forward to (переадресовывать на)	Для ввода можно использовать цифровые кнопки, а также кнопки «*» и «#».	Позволяет ввести номер телефона, на который будут переадресовываться входящие вызовы при отсутствии ответа.
After Ring Time (таймер ожидания ответа)	Для настройки нажимайте кнопку  ,  или многофункциональную кнопку Switch (переключить).	Настройка таймера для ожидания ответа на входящий вызов. Если активирован режим переадресации при отсутствии ответа, все входящие вызовы будут переадресовываться после истечения таймера ожидания ответа.
On Code (код включения)	Для ввода можно использовать цифровые кнопки, а также кнопки «*» и «#».	Функциональный код, который позволяет включить переадресацию входящих вызовов; телефонный аппарат будет напрямую передавать этот код для включения переадресации входящих вызовов при отсутствии ответа.
Off Code (код выключения)	Для ввода можно использовать цифровые кнопки, а также кнопки «*» и «#».	Функциональный код, который позволяет выключить переадресацию входящих вызовов; телефонный аппарат будет напрямую передавать этот код для выключения переадресации входящих вызовов при отсутствии ответа.

Настройка переадресации вызовов по сети: Phone (телефонный аппарат) → Features (функции) → Forward (переадресация).





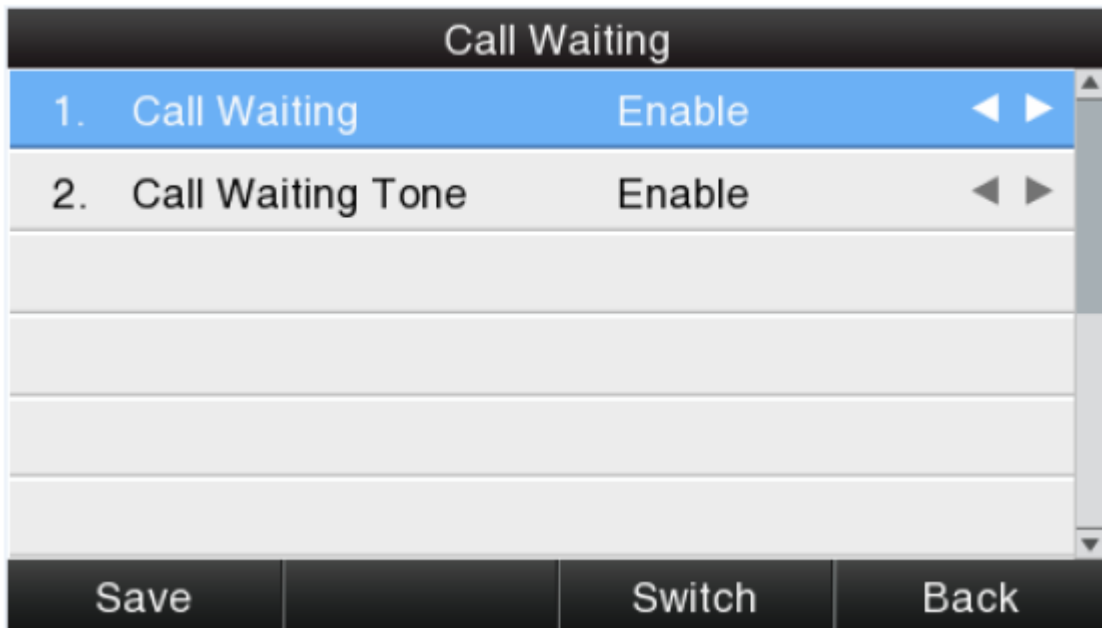

Preference	[-] Forward ⓘ	
Features	Always	Off ▾
Upgrade	Target	<input type="text"/> ⓘ
Auto Provision	On Code	<input type="text"/> ⓘ
Configuration	Off Code	<input type="text"/> ⓘ
Dial Plan	Busy	Off ▾
Voice	Target	<input type="text"/> ⓘ
Security	On Code	<input type="text"/> ⓘ
Debug	Off Code	<input type="text"/> ⓘ
	No Answer	Off ▾
	After Ring Time(secs)	12 ▾ ⓘ
	Target	<input type="text"/> ⓘ
	On Code	<input type="text"/> ⓘ
	Off Code	<input type="text"/> ⓘ

Call Waiting (вызов на ожидании)

Функция Call Waiting (вызов на ожидании) доступна по умолчанию. Если отключить эту функцию, даже при условии, что были успешно зарегистрированы несколько учетных записей SIP, разрешается только один единственный активный вызов (например, набор номера, подача вызывного звонка, разговор, удержание).





Опция	Операция	Описание
Call Waiting (вызов на ожидании)	Для настройки нажимайте кнопку  ,  или многофункциональную кнопку Switch (переключить).	Позволяет включить или выключить данную функцию. Enable означает, что функция включена, Disable означает, что функция выключена.
Call Waiting Tone (тональный сигнал при вызове на ожидании)	Для настройки нажимайте кнопку  ,  или многофункциональную кнопку Switch (переключить).	Позволяет включить или выключить воспроизведение извещения. Enable означает, что функция включена, Disable означает, что функция выключена.

Настройка функции вызова на ожидании по сети: Phone (телефонный аппарат) → Features (функции) → General Information (общая информация) → Call Waiting (вызов на ожидании)

Настройка тонального сигнала функции вызова на ожидании по сети: Phone (телефонный аппарат) → Features (функции) → Audio Settings (настройки аудиосигналов) → Call Waiting Tone (тональный сигнал при вызове на ожидании)

Auto Answer (автоматический ответ)

Функция Auto Answer (автоматический ответ) по умолчанию выключена. При активации функции Auto Answer ответ на все входящие вызовы будет даваться автоматически, когда телефонный аппарат находится в режиме ожидания.

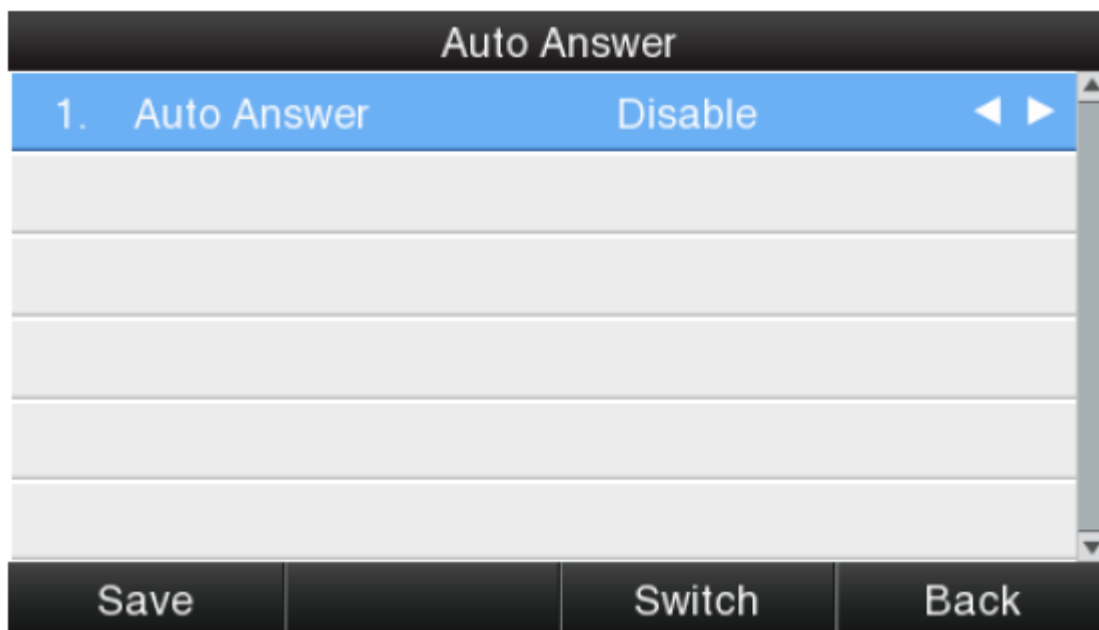

Когда активирована функция Auto Answer (автоматический ответ) на дисплее будет иконка . Настройка функции Auto Answer (автоматический ответ) по сети: Phone (телефонный аппарат) → Features (функции) → General Information (общая информация) → Auto Answer (автоматический ответ)

Программируемые кнопки

К программируемым кнопкам относятся кнопки линий, кнопки памяти (рядом с жидкокристаллическим дисплеем BLF), кнопки программируемых функции и многофункциональные кнопки на пользовательском интерфейсе в режиме ожидания.

Чтобы изменить настройку любой программируемой кнопки, нажмите на нее и удерживайте в течение двух секунд.



Все программируемые кнопки классифицируются как N/A (нет), Line Key (кнопка линии), BLF (идентификация занятой линии), Key event (кнопка события), Speed Dial (укороченный набор), Intercom (интерком).

А Key event (кнопка события) классифицируется как Conference (конференция), Hold (удержание), DND (не беспокоить), Redial (повторный набор), Call return (обратный вызов), Pickup (захват вызова), Call Park (парковка вызова), DTMF, Directory (справочник).

Описание:



N/A (нет)

N/A означает, что эту кнопку не разрешается настраивать в качестве программируемой кнопки.

Line Key (кнопка линии)

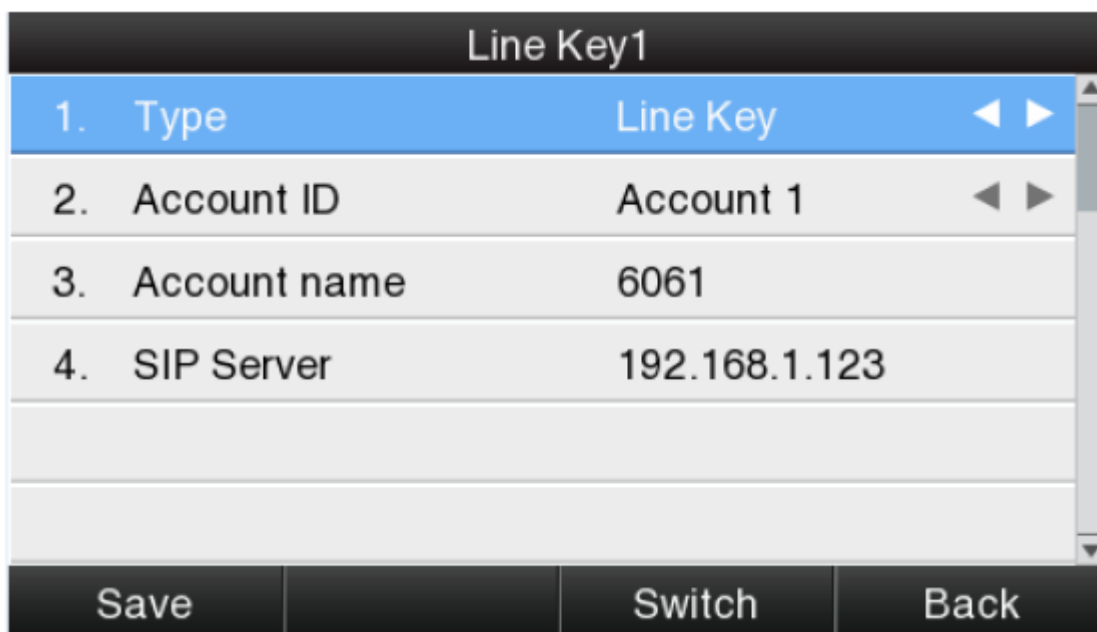
При отображении учетной информации нажимайте данную кнопку для выполнения вызова, ответа на входящий вызов, постановки вызова на удержание и возврата с удержания.





Опция	Описание
Account ID (идентификация учетной записи)	Для отображения идентификации учетной записи, нажмите многофункциональную кнопку Switch (переключить) или кнопки  и  для изменения; дополнительные значения для учетной записи от 1 до 6.
Account Name (имя учетной записи)	Отображение имени для каждого идентификатора учетной записи, изменить невозможно.
SIP Server (сервер SIP)	SIP-сервер каждого Account ID, изменить невозможно. Если не установлена идентификация для какой-то учетной записи, имя учетной записи будет нулевым.

BLF

Отражает состояние контролируемой учетной записи. После установки для кнопки BLF функции Pickup (захват вызова) пользователь сможет отвечать на вызов, поступающей контролируемой учетной записи, нажимая соответствующую кнопку BLF. Если контролируемая учетная запись не занята вызовом, нажмите соответствующую кнопку BLF для укороченного набора номера.



Line Key1	
1. Type	BLF
2. Account ID	Account 1
3. Label	blf
4. Value	6070
5. Extension	*8
<div style="display: flex; justify-content: space-around;"> Save Switch Back </div>	

Опция	Описание
Account ID (идентификация учетной записи)	Для отображения идентификации учетной записи, нажмите многофункциональную кнопку Switch (переключить) или кнопки  и  для изменения; дополнительные значения для учетной записи от 1 до 6.
Label (обозначение)	Идентификация этой кнопки на дисплее, например, blf.
Value (значение)	С помощью этой кнопки будет контролироваться номер телефона. Например, если пользователь хочет контролировать телефонный номер (6070), пожалуйста, введите здесь «6070».
Extension (внутренний номер)	Данный код необходимо установить для захвата вызова. Код предоставляется сервером. Если код не совпадает с сервером, функция захвата вызова не будет работать.

Conference (конференция)

Для настройки трехсторонней конференцсвязи нажмите кнопку Conf во время разговора. Более подробная информация приводится в разделе 2.8.

Опция настройки Label представляет собой имя для идентификации кнопки на дисплее; можно установить «conference» (конференция).

Hold (удержание)

Выполняет ту же функцию, что и кнопка . Для получения дополнительной информации, пожалуйста, обратитесь к разделу 2.5.

Опция настройки Label представляет собой имя для идентификации кнопки на дисплее; можно установить «hold» (удержание).

DND (не беспокоить)

Нажатие данной кнопки позволит включать или выключать функцию DND (не беспокоить).

Опция настройки Label представляет собой имя для идентификации кнопки на дисплее; можно установить «DND».

Redial (повторный набор номера)

Выполняет ту же функцию, что и кнопка .

Опция настройки Label представляет собой имя для идентификации кнопки на дисплее; можно установить «redial» (повторный набор номера).

Call return (ответный вызов)



Позволяет автоматически набрать последний номер телефона в истории вызовов.

Опция настройки Label представляет собой имя для идентификации кнопки на дисплее; можно установить «return» (ответный вызов).

Call Pickup (захват вызова)

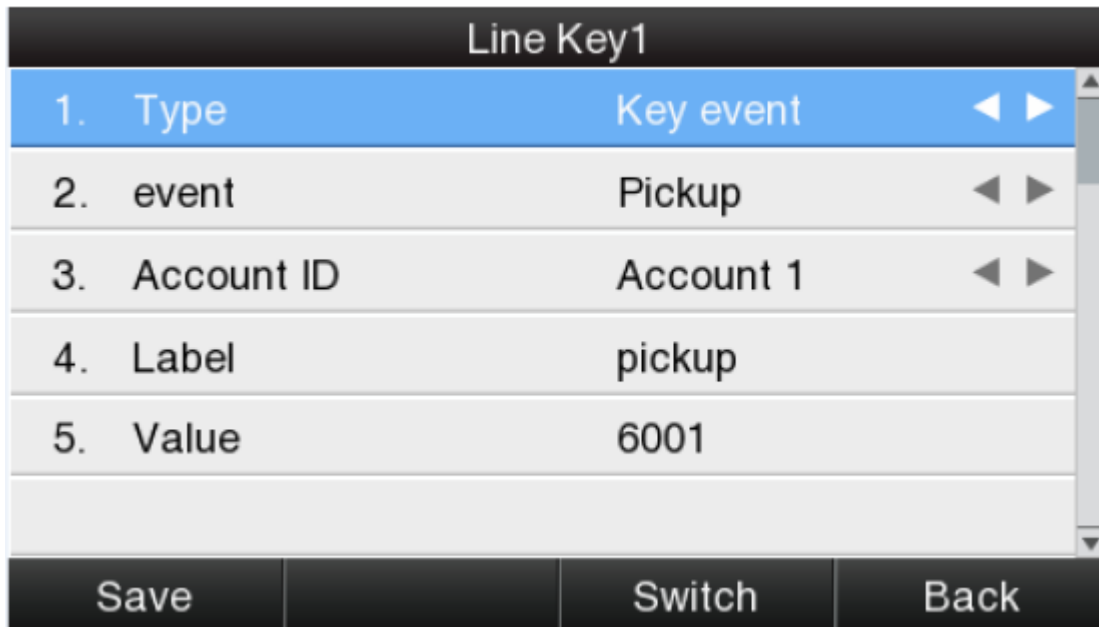
Если на контролируемый номер телефона поступает новый входящий вызов, нажмите эту кнопку для его захвата.



Опция	Описание
Account ID (идентификация учетной записи)	Для отображения идентификации учетной записи, нажмите многофункциональную кнопку Switch (переключить) или кнопки  и  для изменения; дополнительные значения для учетной записи от 1 до 6.
Label (обозначение)	Идентификация этой кнопки на дисплее, например, «pickup».
Value (значение)	Номер телефона, контролируемый для захвата вызова.

Напоминание: Этот код должен быть настроен для захвата вызова, и его можно настроить только через сеть.

Для настройки кода захвата вызова (Pickup) сделайте следующее:

Настройка кода захвата вызова для одной учетной записи: Account (учетная запись) → Advanced (дополнительные функции) → Выберите настраиваемую учетную запись → Directed Call Pickup Code (код направленного захвата вызова).

Настройка кода захвата вызова для всех учетных записей: Phone (телефонный аппарат) → Features (функции) → Call Pickup (захват вызова) → Direct Call Pickup (прямой захват вызова), Direct Call Pickup Code (код прямого захвата вызова) (для Direct Call Pickup должно быть установлено Enable/включить).



Call Park (парковка вызова)

Нажмите эту кнопку во время разговора, телефонный аппарат наберет указанный номер телефона, пользователь получит код в виде сообщения на дисплее телефона. Затем нажмите многофункциональную кнопку Transfer (передать), текущий вызов будет успешно «припаркован». В этот



момент пользователь может продолжить припаркованный разговор с любого другого телефона, который зарегистрирован на том же SIP-сервере, набрав полученный код.

Line Key1		
1. Type	Key event	◀ ▶
2. event	Park	◀ ▶
3. Account ID	Account 1	◀ ▶
4. Label	park	
5. Value	700	
Save Switch Back		

Опция	Описание
Account ID (идентификация учетной записи)	Для задания идентификации учетной записи для парковки вызова, нажмите многофункциональную кнопку Switch (переключить) или кнопки  и  для изменения; дополнительные значения для учетной записи от 1 до 6.
Label (обозначение)	Идентификация этой кнопки на дисплее, например, «park».
Value (значение)	Код для захвата припаркованного вызова, предоставляется SIP-сервером.

DTMF

Нажмите эту кнопку во время вызова, и телефонный аппарат будет отправлять настроенное значение (Value) автоматически.

Memory Key2		
1. Type	Key event	◀ ▶
2. event	DTMF	◀ ▶
3. Label	dtmf	
4. Value	6001#7*	
Save Switch Back		



Опция	Описание
Label (обозначение)	Идентификация этой кнопки на дисплее, например, «DTMF».
Value (значение)	Значение, передаваемое удаленной стороне во время разговора.

Directory (справочник)



Нажмите эту кнопку, чтобы получить доступ к справочнику (Directory).

Опция настройки Label представляет собой имя для идентификации кнопки на дисплее; можно установить «phonebook» (телефонная книга).

Speed Dial (укороченный набор номера)

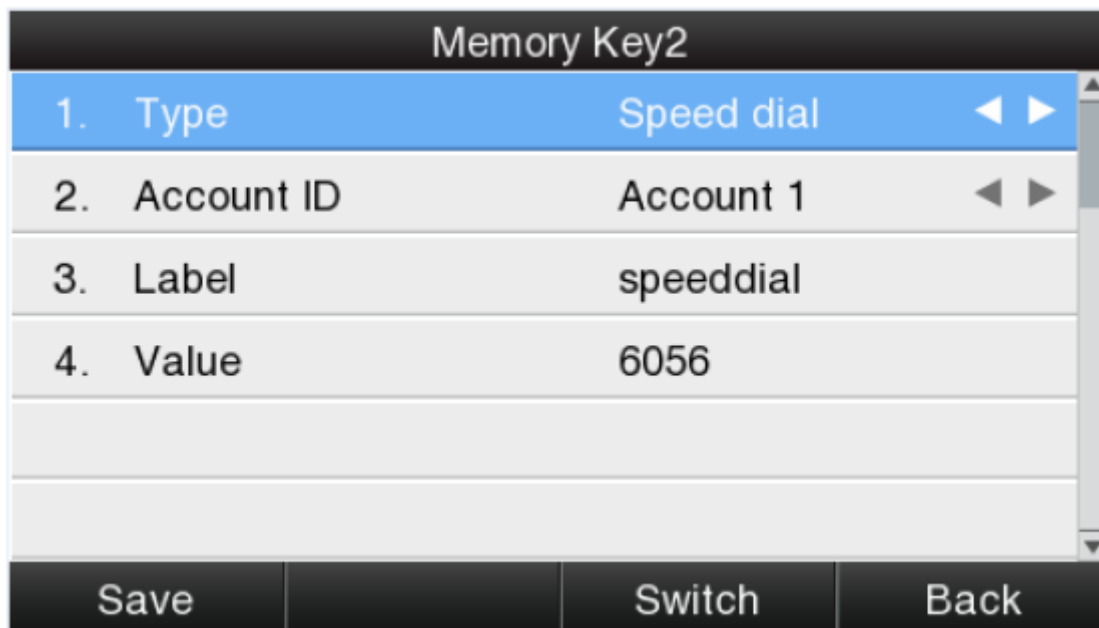
Нажимайте эту кнопку в состоянии ожидания, указанный целевой телефонный номер будет набран из указанной учетной записи.



Опция	Описание
Account ID (идентификация учетной записи)	Для задания идентификации учетной записи, нажмите многофункциональную кнопку Switch (переключить) или кнопки  и  для изменения; дополнительные значения для учетной записи от 1 до 6.
Label (обозначение)	Идентификация этой кнопки на дисплее, например, «speeddial».
Value (значение)	Целевой телефонный номер для укороченного набора.



Intercom (интерком, внутренняя связь)

Нажимайте эту кнопку, когда телефонный аппарат находится в режиме ожидания. Телефонный аппарат наберет номер, указанный в Value (значение), и удаленная сторона ответит на вызов автоматически.

Примечание: Данная функция поддерживается только определенными серверами.



Memory Key2	
1. Type	Intercom
2. Account ID	Account 1
3. Label	intercom
4. Value	6010
<div style="display: flex; justify-content: space-around;"> Save Switch Back </div>	

Опция	Описание
Account ID (идентификация учетной записи)	Для отображения идентификации учетной записи, нажмите многофункциональную кнопку Switch (переключить) или кнопки  и  для изменения; дополнительные значения для учетной записи от 1 до 6.
Label (обозначение)	Идентификация этой кнопки на дисплее, например, «intercom».
Value (значение)	Целевой телефонный номер для внутренней связи (интеркома).

К числу программируемы кнопок, настраиваемых через сеть, относятся кнопка памяти (Memory Key), кнопка линии (Line Key), кнопка программируемой функции (Programmable Key) и кнопка функции модуля расширения (EXT Key).

atcom						
Basic Account Network DSS Key Phone Contacts						
Memory Key	Key	Type	Value	Label	Account	Extension
Line Key	DSS Key1	N/A			Auto	
Programmable Key	DSS Key2	Line			Account 1	
EXT Key	DSS Key3	Speed Dial	6050	speed dial	Account 1	
	DSS Key4	BLF	6049	BLF	Account 1	*8
	DSS Key5	Direct Picku	6048	call pickup	Account 1	
	DSS Key6	Call Park	700	call park	Account 1	
	DSS Key7	Intercom	6051	intercom	Account 1	
	DSS Key8	DTMF	6750#	DTMF	Auto	
	DSS Key9	Conference		conference	Auto	
	DSS Key10	Hold		hold	Auto	
	DSS Key11	DND		DND	Auto	
	DSS Key12	Redial		redial	Auto	
	DSS Key13	Directory		directory	Auto	
	DSS Key14	Call Return		call return	Auto	

Key as Send (кнопка для передачи)

Кнопка Key as Send (кнопка для передачи) выполняет ту же функцию, что и многофункциональная кнопка Dial (набрать номер).

Напоминание: Данная кнопка недоступна во время предварительного набора. Единственный способ нажать многофункциональную кнопку Dial или поднять трубку для завершения предварительного набора номера.

Настройка по умолчанию «#», и ее можно изменить на «*». Если установлено значение «disable» (отключить), значит, функция Key as Send запрещена.

Настройка функции Key as Send по сети: Phone (телефонный аппарат) → Features (функции) → General Information (общая информация) → Key as Send (кнопка для передачи).

Hotline (горячая линия)

После настройки горячей линии (Hotline) телефонный аппарат будет автоматически набирать горячую линию через первую доступную линию, если остается в состоянии ожидания в течение времени, превышающего заданное значение времени ожидания, и ничего не вводится (или что-то вводится, но затем все удаляется).

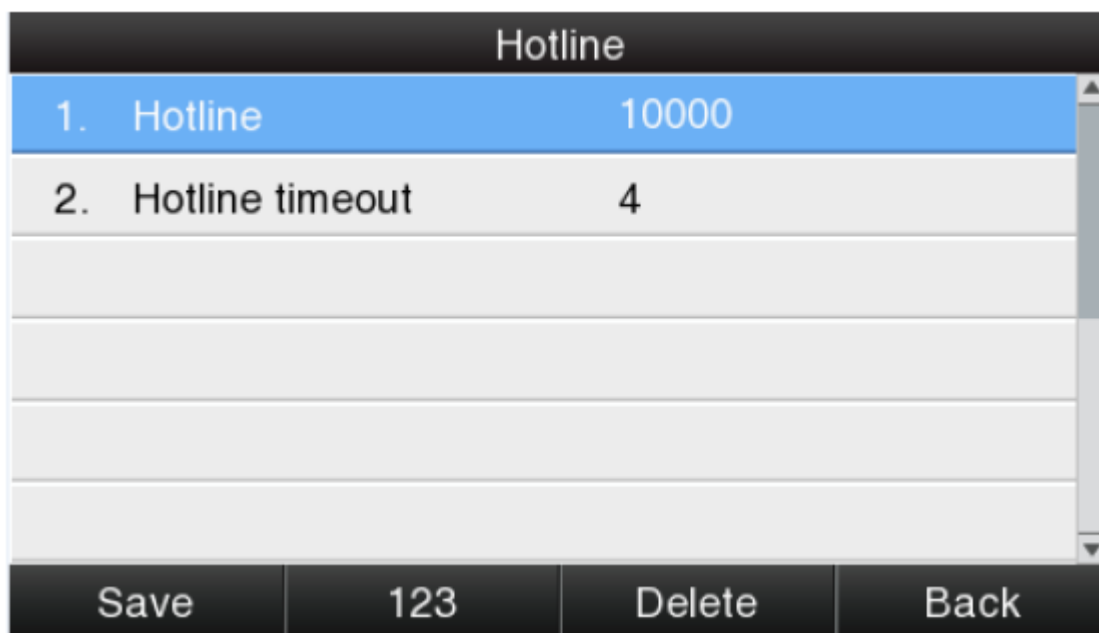

Опция	Описание
Hotline (горячая линия)	Позволяет установить номер горячей линии, по умолчанию значение равно нулю.
Hotline Timeout (таймаут для горячей линии)	Позволяет установить тайм-аут для активации горячей линии, по умолчанию установлено 4 секунды.

Настройка горячей линии по сети: Phone (телефонный аппарат) → Features (функции) → General Information (общая информация) → Hotline (горячая линия).

Настройка таймаута горячей линии (в секундах) по сети: Phone (телефонный аппарат) → Features (функции) → General Information (общая информация) → Hotline Time-out (secs) (тайм-аут горячей линии в секундах).

Anonymous Call (анонимный вызов)

Данная функция включает в себя возможность совершения анонимных вызовов и блокировку всех анонимных вызовов.

Если функция Anonymous Call (анонимный вызов) включена, все исходящие вызовы будут отображаться на удаленной стороне как анонимные.

При включении функции Rejection (отказ) все входящие анонимные вызовы будут блокироваться автоматически.

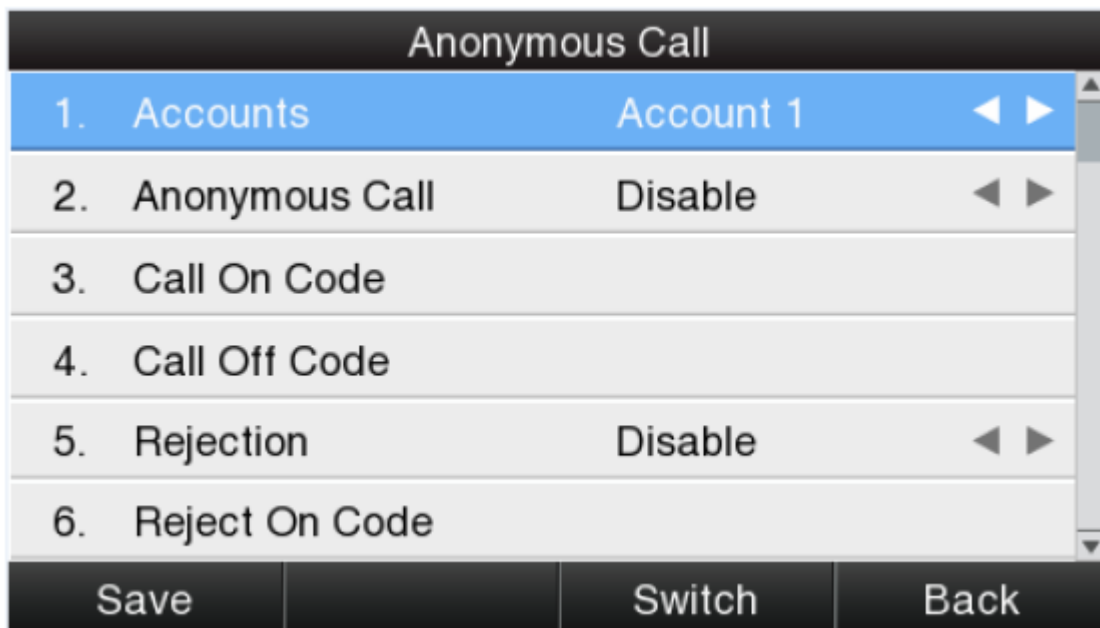

Опция	Операция	Описание
Accounts (учетные записи)	Для настройки нажимайте кнопку  ,  или multifunctional button Switch (toggle).	Позволяет выбрать учетную запись для анонимного вызова.
Anonymous Call (анонимный вызов)	Для настройки нажимайте кнопку  ,  или multifunctional button Switch (toggle).	Включение/выключение функции осуществления анонимных вызовов.
Call On Code (код включения вызова)	Для ввода можно использовать цифровые кнопки, а также кнопки «*» и «#».	Функциональный код, который позволяет включить анонимный вызов; телефонный аппарат будет разрешать анонимный вызов, передавая этот функциональный код на сервер.
Call Off Code (код выключения вызова)	Для ввода можно использовать цифровые кнопки, а также кнопки «*» и «#».	Функциональный код, который позволяет выключить анонимный вызов; телефонный аппарат будет отключать анонимный вызов, передавая этот функциональный код на сервер.
Rejection (отказ)	Для настройки нажимайте кнопку  ,  или multifunctional button Switch (toggle).	Включение/выключение функции блокировки анонимных вызовов.
Reject On Code (код включения отказа)	Для ввода можно использовать цифровые кнопки, а также кнопки «*» и «#».	Функциональный код, который позволяет включить блокировку анонимных вызовов; телефонный аппарат будет включать блокировку анонимных вызовов, передавая этот функциональный код на сервер.
Reject Off Code (код выключения отказа)	Для ввода можно использовать цифровые кнопки, а также кнопки «*» и «#».	Функциональный код, который позволяет выключить блокировку анонимных вызовов; телефонный аппарат будет выключать блокировку анонимных вызовов, передавая этот функциональный код на сервер.

Настройка анонимного вызова по сети: Account (учетная запись) → Basic (основные параметры) → Select the Account (выбрать учетную запись) → Anonymous Call (анонимный вызов).

Настройка блокировки анонимных вызовов по сети: Account (учетная запись) → Basic (основные параметры) → Select the Account (выбрать учетную запись) → Anonymous Call Rejection (блокировка анонимных вызовов).

3.4.3 Directory (справочник)

Справочник включает в себя локальную телефонную книгу и черный список. Чтобы войти в справочник, сделайте следующее:

1. Нажмите многофункциональную кнопку Directory (справочник) когда телефонный аппарат находится в режиме ожидания.



2. Нажмите кнопку навигации .



3. Нажмите кнопку меню , затем выберите Directory (справочник).

Настройка справочника (Directory) по сети:

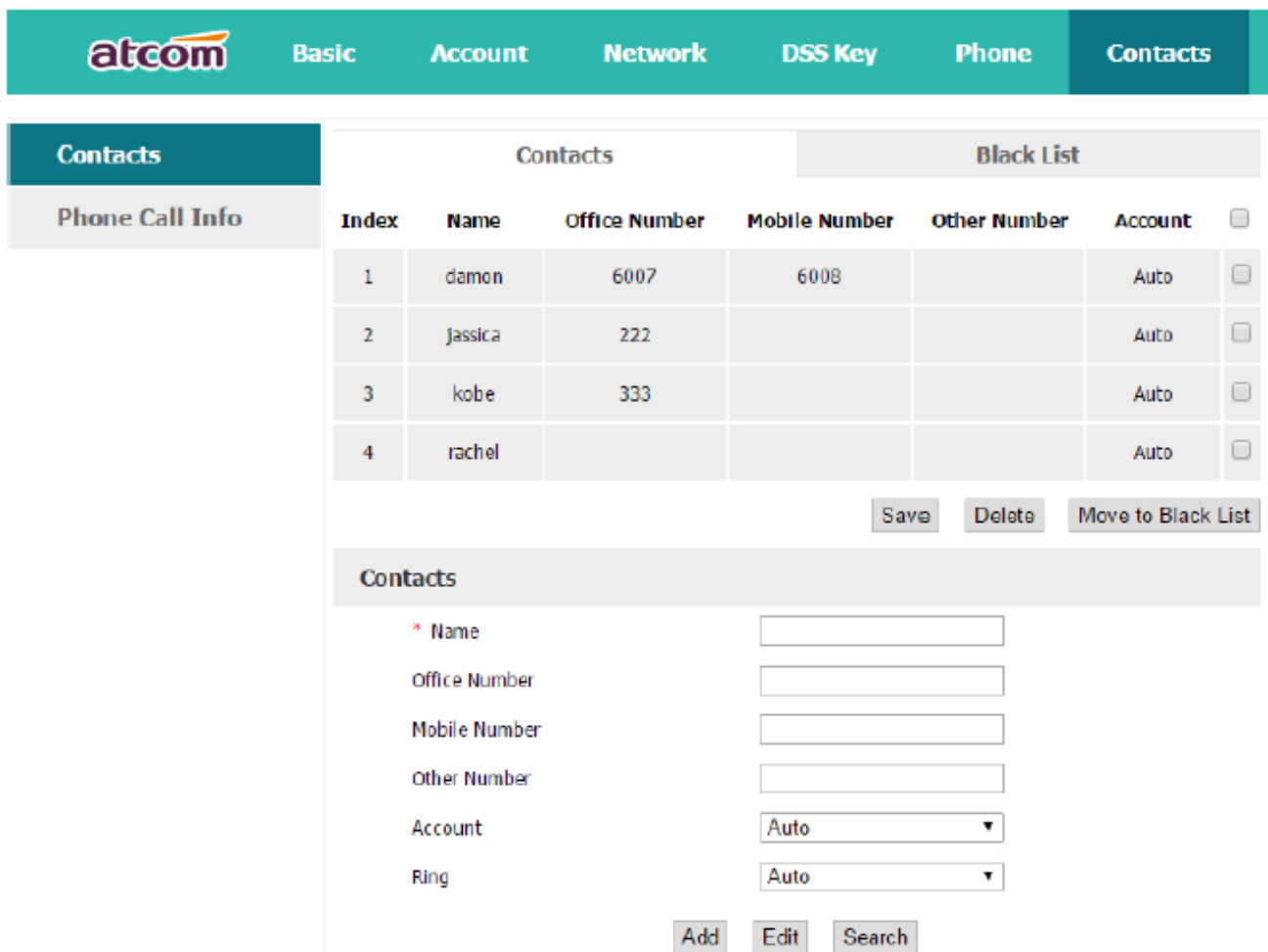

Contacts							Black List
Index	Name	Office Number	Mobile Number	Other Number	Account	<input type="checkbox"/>	
1	damon	6007	6008		Auto	<input type="checkbox"/>	
2	Jassica	222			Auto	<input type="checkbox"/>	
3	kobe	333			Auto	<input type="checkbox"/>	
4	rachel				Auto	<input type="checkbox"/>	

Save Delete Move to Black List

Contacts

* Name

Office Number

Mobile Number

Other Number

Account

Ring

Add Edit Search

Все операции, осуществляемые в справочнике через сеть, не будут активироваться до нажатия кнопки Save (сохранить). Если в справочнике имеется слишком много записей, поиск можно легко осуществлять по ключевому слову (имя), рабочему телефонному номеру, номеру мобильного телефона или другому номеру. Будет представлен список точных совпадений, в противном случае появится сообщение «Not find the specified contact» (указанный контакт не обнаружен).



Local phonebook (локальная телефонная книга)

Имя и номер телефона можно сохранять в локальной телефонной книге; книга вмещает до 400 записей. Можно добавить новый контакт, изменить или удалить существующий контакт, а также набрать соответствующий номер. Кроме того, запись можно переместить в черный список.

Осуществление вызовов из справочника

Процедура для настройки на телефонном аппарате:  → Directory (справочник) → Local Contacts (локальные контакты) → Select the record (выбрать запись) → Dial (набрать номер).

Если для выбранного контактного лица сохранен только один телефонный номер, он будет набираться при вызове этого контактного лица.



Если для выбранного контактного лица сохранено несколько телефонных номеров, пользователь при вызове контактного лица должен будет выбрать один из них.



**Добавление нового контакта**

Процедура добавления нового контакта в память телефонного аппарата: Нажмите Directory (справочник) → Local Contacts (локальные контакты) → Add (добавить).

Опция	Операция	Описание
Name (имя)	Используйте для ввода цифровые кнопки, кнопку «*» или «#»; для изменения метода ввода нажимайте многофункциональную кнопку «abc».	Используется для идентификации телефонных номеров в справочнике. Повторение имен в справочнике не допускается.
Office (рабочий) Mobile (мобильный) Other (другой)	Используйте для ввода цифровые кнопки, кнопку «*» или «#»; для изменения метода ввода нажимайте многофункциональную кнопку «abc».	Можно сохранить не более трех номеров. Если для одного контактного лица в справочнике сохранено несколько телефонных номеров, при вызове этого лица телефонный аппарат перейдет на страницу выбора одного из сохраненных номеров.
Account (учетная запись)	Для изменения идентификации учетной записи нажимайте кнопку  ,  или многофункциональную кнопку Switch (переключить).	Используется для объединения каждой записи с соответствующей учетной записью; выбираемые настройки Auto (автоматически) или Account 1 – Account 6 (учетные записи 1 – 6). Выбор настройки Auto означает, что будет выбираться первая доступная учетная запись.
Ring (вызывной звонок)	Для изменения идентификации учетной записи нажимайте кнопку  ,  или многофункциональную кнопку Switch (переключить).	Используется для объединения каждой записи с соответствующим вызывным звонком; выбираемые настройки Auto (автоматически) или Ringtone 1 – Ringtone 10 (вызывной звонок 1 – 10). Выбор настройки Auto означает, что при поступлении нового входящего вызова будет выбираться вызывной звонок по умолчанию. В противном случае будет воспроизводиться выбранный вызывной звонок.
Photo (фотография)	Только для просмотра. Изменение возможно только по сети.	Для идентификации контакта определенным изображением.

Добавление нового контакта по сети: Contacts (контакты) → Contacts (контакты) → Input Messages (входные сообщения) → Add (добавить) → Save (сохранить).



Редактирование контакта

Пользователь может отредактировать запись контакта в локальной телефонной книге.

Для редактирования контакта в памяти телефона: Нажмите  → Directory (справочник) → Local Contacts (локальные контакты) → Выберите запись для редактирования → Option (опции) → Edit (редактировать) → OK.

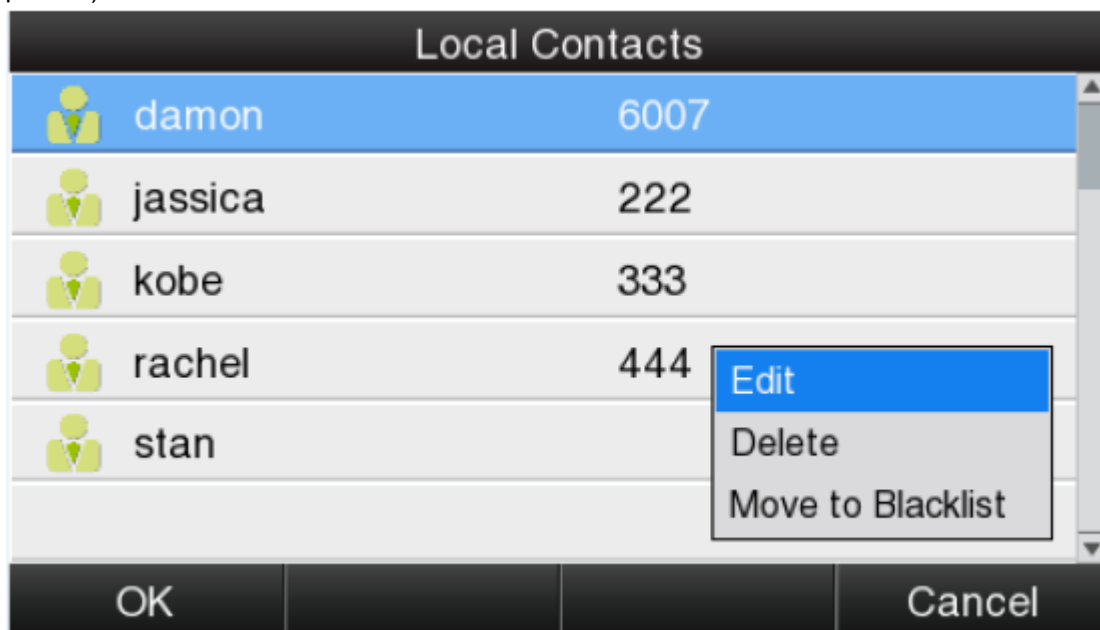

Редактирование деталей контакта по сети: Contacts (контакты) → Contacts (контакты) → Нажмите на редактируемую запись → Измените сообщения → Нажмите Edit (редактировать) → Нажмите Save (сохранить).

Удаление контакта

Для удаления контакта из памяти телефона: Нажмите  → Directory (справочник) → Local Contacts (локальные контакты) → Выберите запись для удаления → Option (опции) → Delete (удалить) → OK → OK.

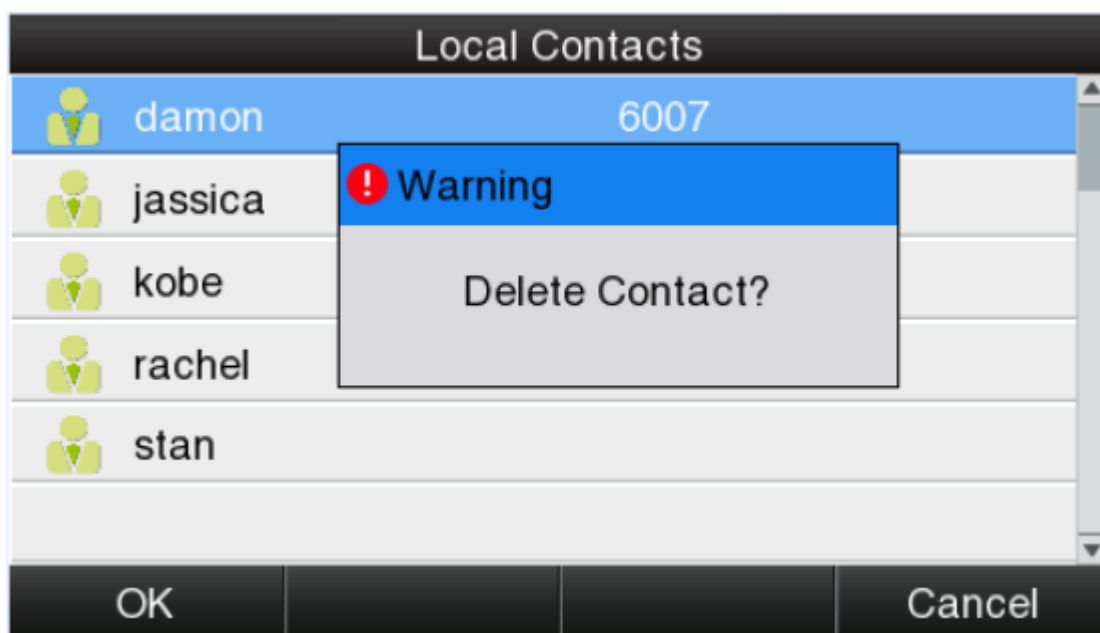

Чтобы остановить удаление, нажмите многофункциональную кнопку Cancel (отмена).

Удаление данных контакта по сети: Contacts (контакты) → Contacts (контакты) → Выберите запись для удаления → Нажмите Delete (удалить) → Нажмите Save (сохранить).

Перемещение в черный список

Для перемещения контакта в памяти телефона в черный список: Нажмите  → Directory (справочник) → Local Contacts (локальные контакты) → Выберите запись для перемещения → Option (опции) → Move to Blacklist (переместить в черный список) → OK → OK.

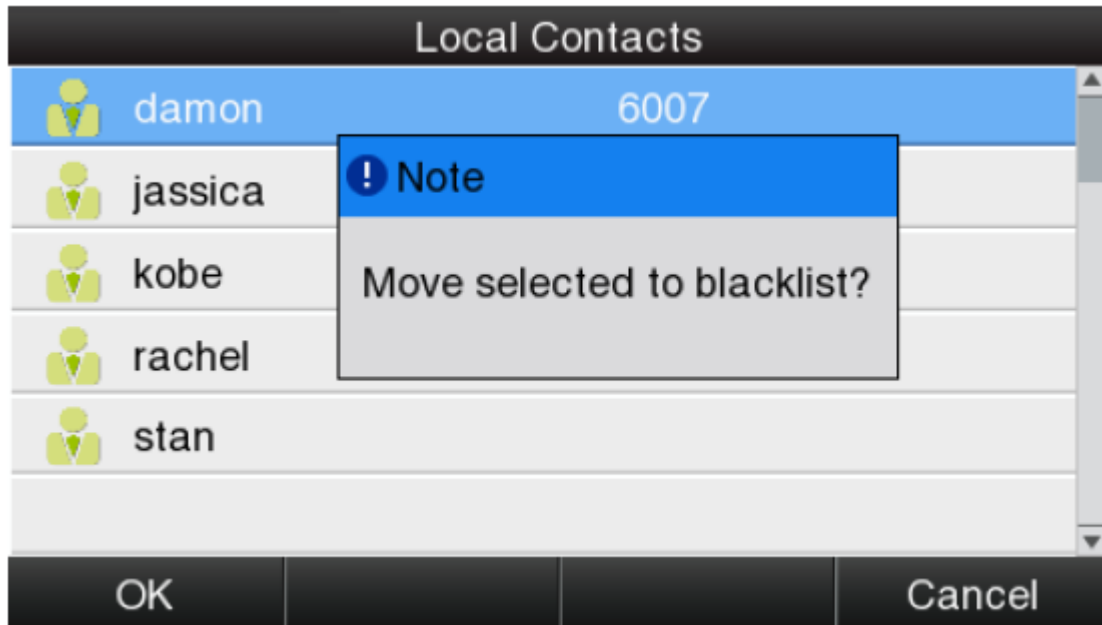

Чтобы остановить данную операцию, нажмите многофункциональную кнопку Cancel (отмена).

Перемещение данных контакта в черный список по сети: Contacts (контакты) → Contacts (контакты) → Выберите запись для перемещения в черный список → Нажмите Move to Blacklist (переместить в черный список) → Нажмите Save (сохранить).

Черный список

Назначением черного списка является блокировка вызовов с включенных в черный список номеров телефонов на номер данного телефонного аппарата. При этом такие телефонные номера доступны для вызова с этого телефонного аппарата.

Большинство операций в черном списке не отличаются от локальной телефонной книги, за исключением функции Move to Contacts (переместить в контакты), которая позволяет переместить запись из черного списка в локальную телефонную книгу, что позволит с этого номера телефона свободно вызывать данный телефонный аппарат.

3.4.4 History (история)

Данный список включает в себя набранные, принятые, пропущенные и переданные телефонные номера, максимально 400 записей.

Пользователь может просматривать или удалять любые записи в списке истории на телефонном аппарате. Чтобы войти в режим History (история), используйте один из приведенных ниже способов:

1. Нажмите кнопку .
2. Нажмите кнопку , затем выберите History (история).

3. Нажмите многофункциональную кнопку History (история), когда телефонный аппарат находится в режиме ожидания.

После выполнения любой из приведенных выше операций на дисплее появится подробная информация обо всех последних вызовах, включая тип каждой записи, имя контактного лица, дату и время. Кроме того, пользователь может проверять подробную информацию журнала вызовов по сети, однако при доступе через сеть разрешен только пересмотр.

atcom Basic Account Network DSS Key Phone Contacts					
Contacts	Dialed List		Missed List	Received List	Forwarded List
Phone Call Info	Index	Datetime	Local Identity	Name	Tel Number
	1	2014/11/17 16:22	5022@172.16.0.55:5060	damon	6750@172.16.0.55
	2	2014/11/17 16:21	5022@172.16.0.55:5060	700	700@172.16.0.55

Набор номера из списка вызовов

Для набора номера из списка вызовов: Войдите в интерфейс History (история) → Выберите номер для набора → Нажмите Dial (набрать номер).

Call List		1/5	
	6048	Fri. Nov. 14 11:55am	
	6028	Fri. Nov. 14 11:54am	
	6030	Fri. Nov. 14 11:54am	
	damon	Fri. Nov. 14 11:53am	
	700	Fri. Nov. 14 11:53am	
	damon	Fri. Nov. 14 11:53am	
Dial	Delete	Option	Back

Удаление записи из списка вызовов

Для удаления записи из списка вызовов: Войдите в интерфейс History (история) → Выберите запись для удаления → Нажмите Delete (удалить).

Проверка подробной информации в списке вызовов

Для проверки подробной информации в списке вызовов телефонного аппарата: Войдите в интерфейс History (история) → Выберите запись для проверки → Option (опции) → Detail (подробная информация)

→ Нажмите кнопку или ОК.

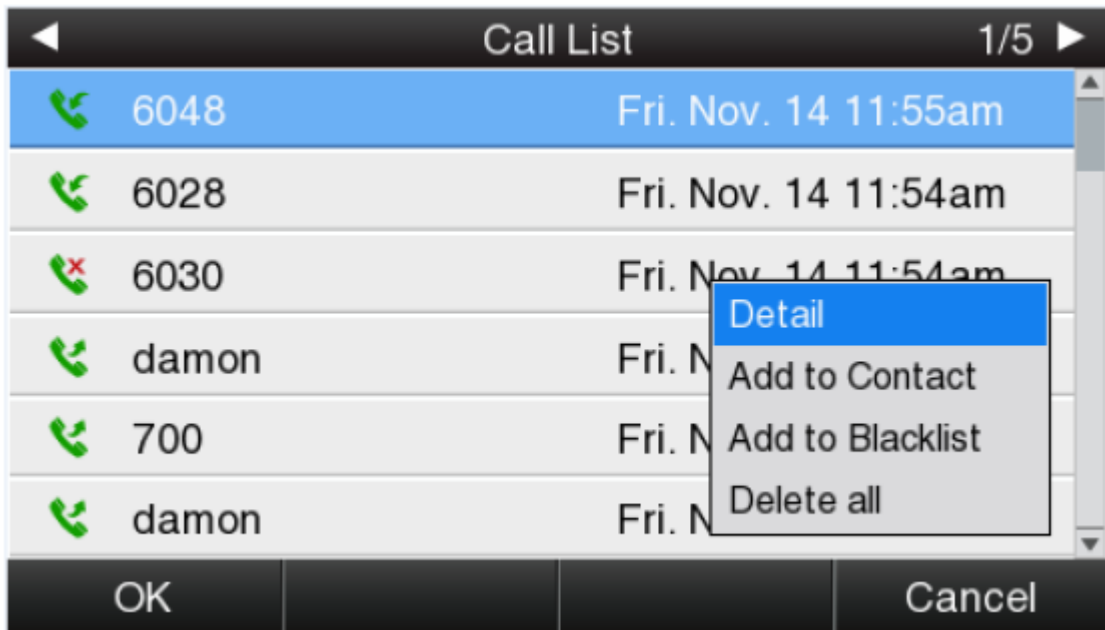

Добавить в контакт (Add to Contact)



1. Войдите в журнал вызовов (Call History) → Выберите нужную запись → Option (опции) → Add to Contact (добавить в контакт) → Нажмите кнопку  или многофункциональную кнопку Confirm (подтвердить). После этого появится страница редактирования.



Опции Office (рабочий номер), Mobile (мобильный номер) и Other (другое) можно переключать между Old Number (старый номер) и текущим номером. Если действия производятся с записью, которая уже была сохранена в справочнике, под Old Number (старый номер) будет пониматься предыдущая настройка, в противном случае Old Number будет нулевым. Страница пользовательского интерфейса Add to Blacklist (добавить в черный список) такая же, как показанная выше.

2. Измените имя контакта, его номер телефона и вызывной звонок.



3. Нажмите кнопку  или многофункциональную кнопку Saved (сохраненные), чтобы сохранить изменения, нажмите кнопку  или многофункциональную кнопку Cancel (отменить), чтобы отменить внесенные изменения.

Добавить в черный список (Add to Blacklist)

Для получения подробной информации об этой операции, пожалуйста, обратитесь к разделу «Добавить в контакт (Add to Contact)».

Удаление всех записей в истории (Delete all)

Для удаления всех записей в истории на телефонном аппарате: Войдите в пользовательский интерфейс

History (история) → Option (опции) → Delete all (удалить все) → Нажмите кнопку  или ОК.

3.4.5 Message (сообщение)

Пользователь может использовать функцию голосовой почты, когда не может ответить на входящий вызов или вынужден пропустить какие-либо входящие вызовы. Однако данная функция должна поддерживаться сервером. Перед использованием голосовую почту необходимо настроить.

Настройка голосовой почты по сети: Account (учетная запись) → Basic (основные настройки) → Выберите учетную запись для настройки → Voice Mail (голосовая почта).



Иногда запрос голосовой почты может не поступать вовремя из-за проблем с настройкой конфигурации сервера. Чтобы телефонный аппарат автоматически отправлял запрос на сервер для получения информации голосовой почты, необходимо настроить некоторые параметры по сети.

Установите Subscribe for MWI (подписаться на MWI) по сети: Account (учетная запись) → Advanced (дополнительные настройки) → Subscribe for MWI (подписаться на MWI).

Установите MWI Subscription Period(secs) (установить период подписки в секундах) по сети: Account (учетная запись) → Advanced (дополнительные настройки) → MWI Subscription Period(secs) (установить период подписки в секундах).

Установка голосовой почты (Set Voice Mail)



Существует три различных способа настройки голосовой почты.

1. Нажмите кнопку  после заводской настройки.
2. Нажмите кнопку  на некоторое время.
3. Нажмите кнопку  → Выберите Message (сообщение) → Setup Voicemail (настроить голосовую почту).



Проверка голосовой почты

Пользователь может проверить голосовую почту следующими способами:

1. Настройте номер голосовой почты → Нажмите кнопку  .
2. Нажмите кнопку  → Выберите Message (сообщение) → New Voicemail (новая голосовая почта).

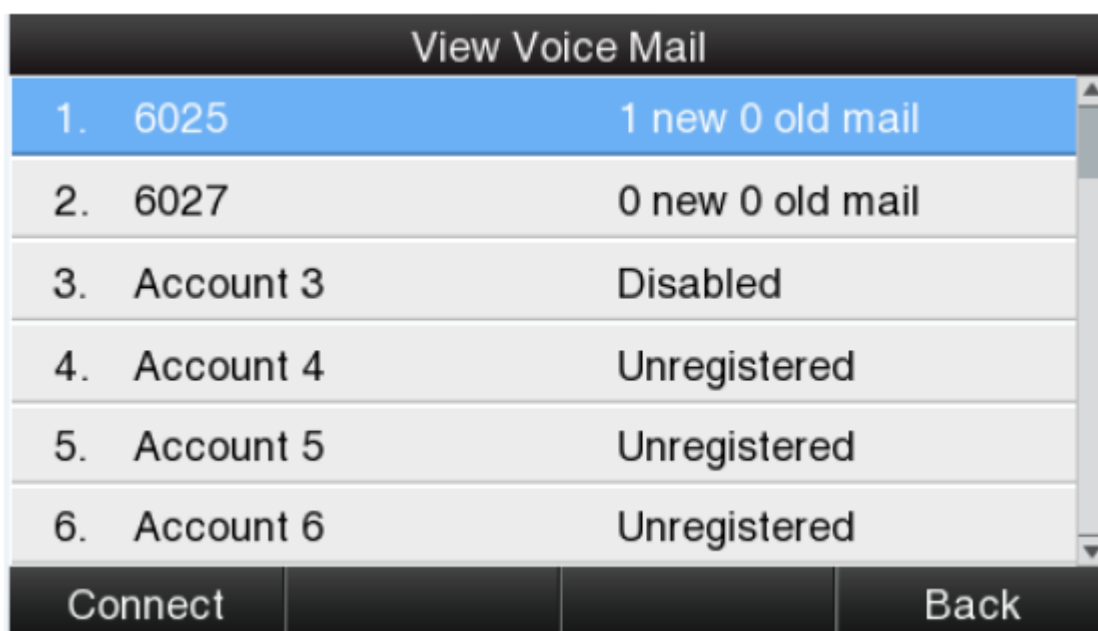

Выберите учетную запись с «N new N old mail» (N новых и N старых сообщений голосовой почты), и нажмите многофункциональную кнопку Connect (подключиться), чтобы подключиться к соответствующей голосовой почте.

Выберите учетную запись с Unregistered (не зарегистрировано), и нажмите многофункциональную кнопку Connect (подключиться), чтобы открыть всплывающую страницу настройки голосовой почты (Voicemail).



3.4.6 Settings (настройки)

В этом разделе описываются основные параметры (Basic) и дополнительные параметры (Advanced) телефонного аппарата.

Basic (основные параметры):

- Language (язык)
- Time & Date (время и дата)
- Time & Date Format (формат отображения времени и даты)
- Ring Tones (мелодии вызывного звонка)
- Headset Memory Mode (режим памяти гарнитуры)

Advanced (дополнительные параметры):

- Accounts (учетные записи)
- Set Password (установить пароль)
- Network (сеть)
- Reset to Factory (сброс на заводские настройки)

Basic Settings (основные параметры)

Language (язык)

Телефонный аппарат A48(W) поддерживает несколько языков. Чтобы изменить язык, пожалуйста,

нажмите кнопку  → Setting (настройка) → Basic setting (настройка основных параметров) → Language (язык) → Выберите нужный язык и нажмите многофункциональную кнопку Save (сохранить).



Настройка языка по сети: В правом верхнем углу веб-страницы имеется разворачивающееся поле, в котором можно сделать выбор, щелкнув кнопкой мыши на нужном языке, переход на новый язык произойдет немедленно.

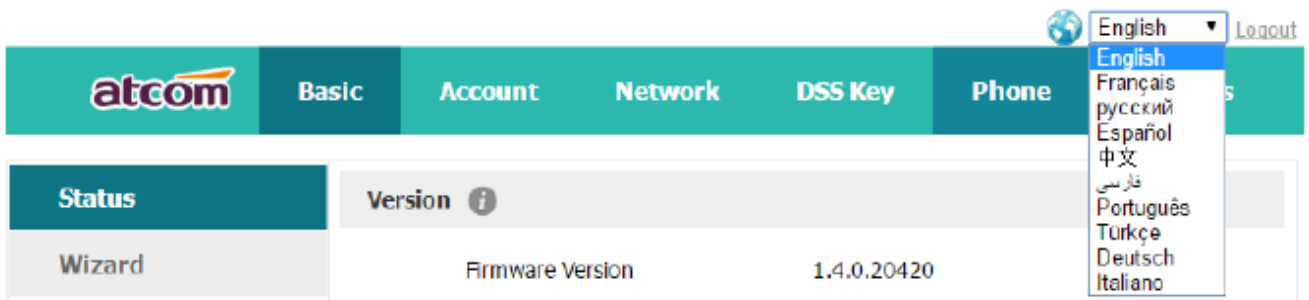





Time & Date (время и дата)

Время и дата будут отображаться на дисплее телефонного аппарата A48(W) в режиме ожидания. Эта информация будет связана со всеми процессами IP-телефона. Точное время и дату можно автоматически получить от сервера NTP или установить вручную.

NTP Setting (настройка с помощью NTP)

Для настройки на телефонном аппарате сделайте следующее: Нажмите кнопку  → Settings (настройки) → Basic setting (настройка основных параметров) → Time & Date (время и дата) → NTP Settings (настройки NTP).



Опция	Операция	Описание
Time Zone (часовой пояс)	Для изменения часового пояса нажимайте кнопку  ,  или многофункциональную кнопку Switch (переключить).	Позволяет выбрать правильный часовой пояс для IP-телефона.
NTP Server (сервер NTP)	С помощью цифровых кнопок, кнопки «*» и кнопки «#» введите IP-адрес доменного имени.	Позволяет указать сервер NTP.
Secondary NTP Server (вторичный сервер NTP)	С помощью цифровых кнопок, кнопки «*» и кнопки «#» введите IP-адрес доменного имени.	Позволяет указать вторичный сервер NTP.
Daylight Saving Time (переход на летнее время)	Для изменения настройки нажимайте кнопку  ,  или многофункциональную кнопку Switch (переключить).	Опции: Off (выключено), Auto (автоматически) или Manual (вручную). Настройка Manual означает, что пользователь должен проводить настройку по сети.



Настройка NTP по сети: Phone (телефонный аппарат) → Preference (предпочтения).

Time Zone	+8 China(Beijing) ▼	i
Primary NTP Server	pool.ntp.org	
Secondary NTP Server	time.windows.com	
Update Interval(secs)	1000	i
daylight	Disable ▼	i
Fixed Type	<input checked="" type="radio"/> By Date <input type="radio"/> By Week	
Start Month	January ▼	
Start Date	1	
Start Hour of Day	0	
Start Day of Week	Sunday ▼	
Start Week of Month	First In Month ▼	
Stop Month	January ▼	
Stop Date	1	
Stop Hour of Day	0	
Stop Day of Week	Sunday ▼	
Stop Week of Month	First In Month ▼	
Offset(minutes)	0	

Опция	Операция	Описание
Time Zone (часовой пояс)	Для выбора щелкните кнопкой мыши в разворачивающемся списке.	Позволяет выбрать часовой пояс.
Primary NTP Server (первичный сервер NTP)	Введите вручную	Позволяет указать первичный сервер NTP, с которого будут передаваться время и дата.
Secondary NTP Server (вторичный сервер NTP)	Введите вручную	Позволяет указать вторичный сервер NTP, с которого будут передаваться время и дата.

Update Interval (secs) (интервал обновления в секундах)	Введите вручную	Интервал, через который телефонный аппарат получает время и дату от сервера NTP.
---	-----------------	--



Daylight (летнее время)	Для выбора щелкните кнопкой мыши в разворачивающемся списке.	Позволяет включать и отключать функцию перехода на летнее время.
Fixed Type (тип перехода)	Кнопки выбора	Тип перехода на летнее время, настраиваются только определенные параметры.
Start Month (месяц начала)	Для выбора щелкните кнопкой мыши в разворачивающемся списке.	Позволяет выбрать месяц, в который будет осуществляться переход на летнее время.
Start Date (день начала)	Введите вручную	Позволяет выбрать день, в который будет осуществляться переход на летнее время.
Start Hour of Day (час начала)	Введите вручную	Позволяет выбрать час, в который будет осуществляться переход на летнее время.
Start Day of Week (день недели начала)	Для выбора щелкните кнопкой мыши в разворачивающемся списке.	Позволяет выбрать день недели, в который будет осуществляться переход на летнее время.
Start Week of Month (неделя месяца начала)	Для выбора щелкните кнопкой мыши в разворачивающемся списке.	Позволяет выбрать неделю месяца, в который будет осуществляться переход на летнее время.
Stop Month (месяц начала)	Для выбора щелкните кнопкой мыши в разворачивающемся списке.	Позволяет выбрать месяц, в который будет осуществляться переход на зимнее время.
Stop Date (день начала)	Введите вручную	Позволяет выбрать день, в который будет осуществляться переход на зимнее время.
Stop Hour of Day (час начала)	Введите вручную	Позволяет выбрать час, в который будет осуществляться переход на летнее время.
Start Day of Week (день недели начала)	Для выбора щелкните кнопкой мыши в разворачивающемся списке.	Позволяет выбрать день недели, в который будет осуществляться переход на зимнее время.
Stop Week of Month (неделя месяца начала)	Для выбора щелкните кнопкой мыши в разворачивающемся списке.	Позволяет выбрать неделю месяца, в который будет осуществляться переход на зимнее время.
Offset(minutes) (сдвиг времени в минутах)	Введите вручную	Позволяет установить значение сдвига времени при переходе на летнее время.

Manual Settings (настройки вручную)

Для настройки на телефонном аппарате сделайте следующее: Нажмите кнопку  → Settings (настройки) → Basic setting (настройка основных параметров) → Time & Date (время и дата) → Manual Settings (настройки вручную).



Manual Settings	
1. Year	2014
2. Month	11
3. Day	15
4. Hour	11
5. Minute	23
6. Second	53
Save	123
Delete	Back

Опция	Операция	Описание
Year (год)	С помощью цифровых кнопок, кнопки «*» и кнопки «#» введите год.	Дата
Month (месяц)	С помощью цифровых кнопок, кнопки «*» и кнопки «#» введите месяц.	
Day (день)	С помощью цифровых кнопок, кнопки «*» и кнопки «#» введите день.	
Hour (час)	С помощью цифровых кнопок, кнопки «*» и кнопки «#» введите час.	
Minute (минута)	С помощью цифровых кнопок, кнопки «*» и кнопки «#» введите минуту.	Время
Second (секунда)	С помощью цифровых кнопок, кнопки «*» и кнопки «#» введите секунду.	

Настройка времени и даты вручную по сети: Phone (телефонный аппарат) → Preference (предпочтения).

Manual Time 

Date

Time

Опция	Операция	Описание
Manual Time (настройка времени вручную)	Для выбора щелкните кнопкой мыши в разворачивающемся списке.	Позволяет включать и выключать функцию настройки времени вручную.
Date (дата)	Введите вручную, нажмите Generated Date для получения даты от компьютера.	Позволяет установить дату вручную.
Time (время)	Введите вручную, нажмите Generated Time для получения времени от компьютера.	Позволяет установить время вручную.

Time & Date Format (формат отображения времени и даты)

Для настройки на телефонном аппарате сделайте следующее: Нажмите кнопку  → Settings (настройки) → Basic setting (настройка основных параметров) → Time & Date Format (формат отображения времени и даты).

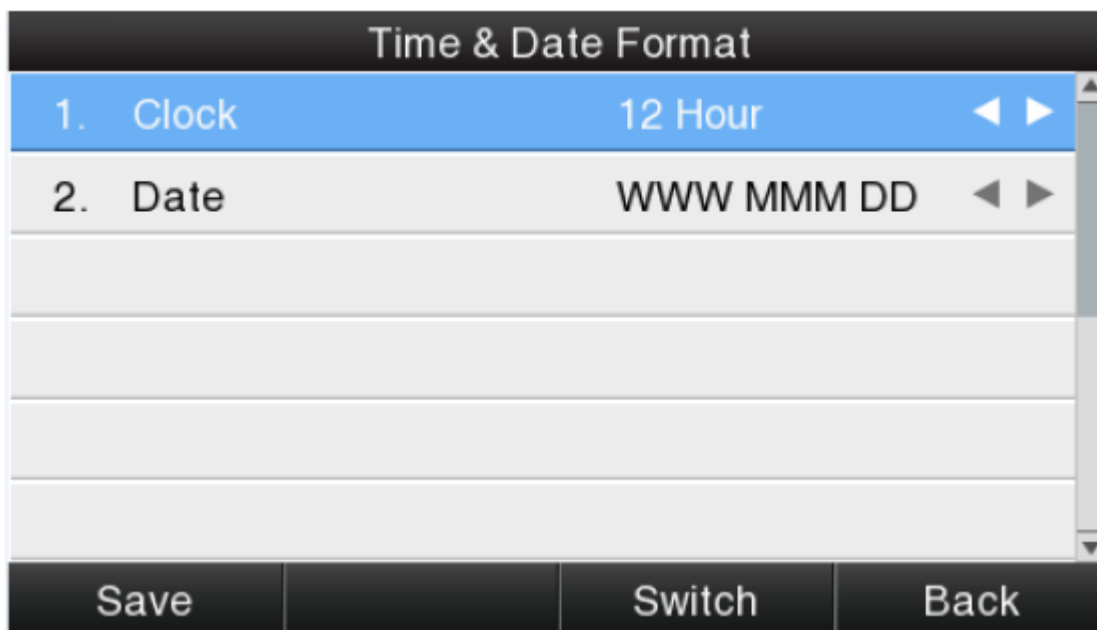

Параметр	Настройки	Примеры результата
Clock (часы)	12 hour (12-часовая)	3:30pm
	24 hour (24-часовая)	15:30
Date (дата)	WWW MMM DD (день недели, месяц, число)	Tuesday Oct. 16 (вторник октябрь 16)
	DD-MMM-YY (число, месяц, год)	16-Oct.-14 (16 октября 2014 года)
	YYYY-MM-DD (год, месяц, число)	2014-10-16
	DD/MM/YYYY (число/месяц/год)	16/10/2014
	MM/DD/YY (месяц/число/год)	10/16/14
	DD MMM YYYY (число, месяц, год)	16, Oct., 2014 (16 октября 2014 года)
	WWW DD MMM (день недели, число, месяц)	Tuesday, 16, Oct. (вторник, 16 октября)

Настройка формата отображения времени и даты вручную по сети: Phone (телефонный аппарат) → Preference (предпочтения).



Ring tones (мелодии вызывного звонка)

Телефонный аппарат A48(W) предоставляет на выбор 10 различных мелодий вызывного звонка. Для

настройки на телефонном аппарате сделайте следующее: Нажмите кнопку  → Settings (настройки) → Basic setting (настройка основных параметров) → Ring tones (мелодии вызывного звонка).



Для выбранной мелодии вызывного звонка внутри круга будет стоять точка. Чтобы выбрать другую

мелодию, нажимайте кнопки  и .

Настройка мелодии вызывного звонка по сети: Account (учетная запись) → Basic (основные параметры) → Ring tones (мелодии вызывного звонка).

Headset Memory Mode (режим памяти гарнитуры)

Режим памяти гарнитуры можно использовать для управления устройством по умолчанию при осуществлении или приеме вызовов. Эта функция отключена по умолчанию, то есть телефонный аппарат будет использовать громкую связь при предварительном наборе номера или осуществлении вызовов из истории или справочника, а так же при нажатии многофункциональной кнопки Answer (ответ) для приема входящего вызова. После включения данной функции телефонный аппарат будет использовать гарнитуру для осуществления и приема вызовов. Для изменения состояния функции

Headset Memory Mode (режим памяти гарнитуры) нажмите и удерживайте кнопку .

Данную функцию можно настраивать только на телефонном аппарате: Нажмите кнопку  → Settings (настройки) → Basic setting (настройка основных параметров) → Headset Memory Mode (режим памяти гарнитуры).

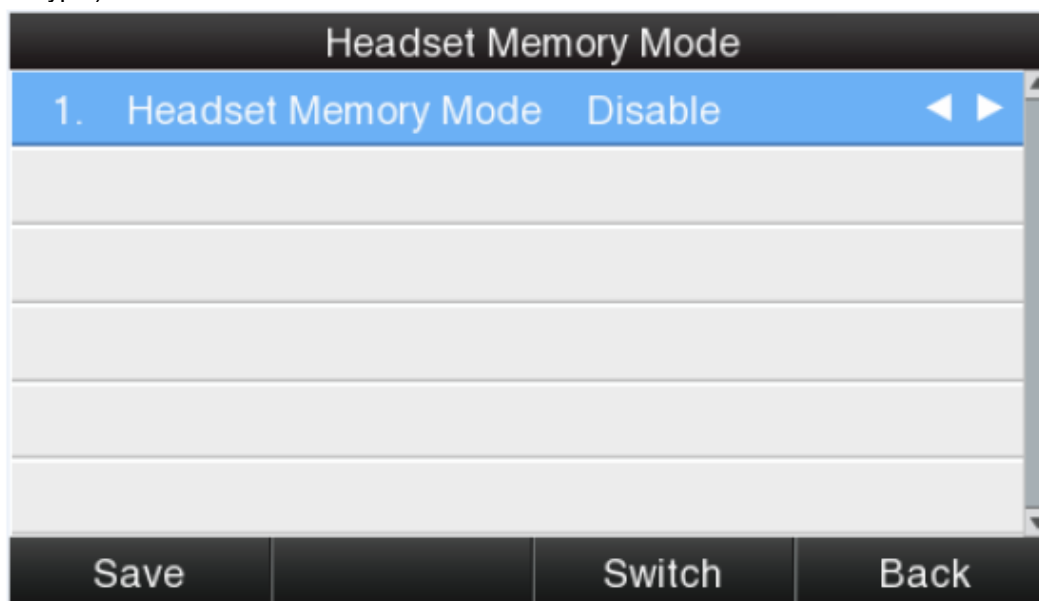

**Advanced Settings (настройка дополнительных параметров)**

При получении доступа к странице Advanced Settings (настройка дополнительных параметров) будет предложено ввести пароль. Пароль тот же, что и для доступа пользователя (admin).

Accounts (учетные записи)

Телефонный аппарат A48(W) поддерживает до шести учетных записей. Для получения доступа к данным

учетной записи на телефонном аппарате: Нажмите кнопку  → Settings (настройки) → Advanced settings (настройка дополнительных параметров) → Введите пароль → Accounts (учетные записи).

Accounts	
1. 6025	Registered
2. 6027	Registered
3. 6032	Register Failed
4. 6033	Disabled
5. (Empty)	
6. (Empty)	
Enter	Back

Состояние	Описание
Empty (пусто)	Учетная запись еще не настроена.
Registered (зарегистрировано)	Учетная запись уже зарегистрирована.
Register Failed (ошибка регистрации)	Ошибка регистрации учетной записи.
Disabled (отключено)	Учетная запись отключена.

Чтобы открыть страницу настройки учетной записи, выберите учетную запись и нажмите многофункциональную кнопку Enter (войти).

Account 1	
1. Activation	Enable
2. Label	
3. Display Name	
4. Register Name	
5. User Name	6025
6. Password	*****
Save	Switch
	Back



Параметр	Описание
Activation (активация)	Состояние учетной записи, по умолчанию Enable (включить); если установить Disable (отключить), учетная запись будет запрещена.
Label (обозначение)	Будет отображаться на телефонном аппарате, данный параметр можно пропустить.
Display Name (имя для отображения)	Параметр настраивается, если поддерживается SIP-сервер; это имя будет отображаться на телефонном аппарате вызываемого абонента.
Register Name (имя при регистрации)	Регистрационная идентификация, предоставляемая сервером SIP; данный параметр можно пропустить.
User Name (имя пользователя)	Идентификация учетной записи.
Password (пароль)	Пароль для учетной записи.
SIP Server (сервер SIP)	Адрес, с которого необходимо зарегистрировать учетную запись.
Outbound Status (состояние исходящего сервера)	Состояние исходящей сервера, по умолчанию off (выключено).
Outbound Proxy (исходящий прокси-сервер)	IP-адрес исходящего агента.
Stun Status (состояние STUN)	Состояние STUN-сервера, по умолчанию off (выключено).
Stun Server (STUN-сервер)	IP-адрес STUN-сервера.

Настройка учетной записи по сети: Account (учетная запись) → Basic (основные параметры).

Set Password (установить пароль)

Пароль для настройки дополнительных параметров (Advanced Settings) также используется для доступа по сети в качестве администратора. Настройка пароля на телефонном аппарате: Нажмите кнопку



→ Settings (настройки) → Advanced settings (настройка дополнительных параметров) → Введите пароль → Set Password (установить пароль).



Set Password

1. Current PWD |

2. New PWD

3. Confirm PWD

Save abc Delete Back

Параметр	Описание
Current PWD (текущий пароль)	Текущий пароль для доступа по сети в качестве администратора, по умолчанию это admin.
New PWD (новый пароль)	Используется для установки нового пароля, можно оставить данное поле пустым.
Confirm PWD (подтверждение пароля)	Введите новый пароль повторно для подтверждения.

Настройка пароля по сети: Phone (телефонный аппарат) → Security (безопасность).

atcom Basic Account Network DSS Key Phone Contacts

Preference Features Upgrade Auto Provision Configuration Dial Plan Voice Security Debug

Password Modify

User Type admin

Current Password

New Password

Confirm Password

Confirm Cancel



Network (сеть)

Настройка сетевых параметров на телефонном аппарате: Нажмите кнопку  → Settings (настройки) → Advanced settings (настройка дополнительных параметров) → Введите пароль → Network (сеть).

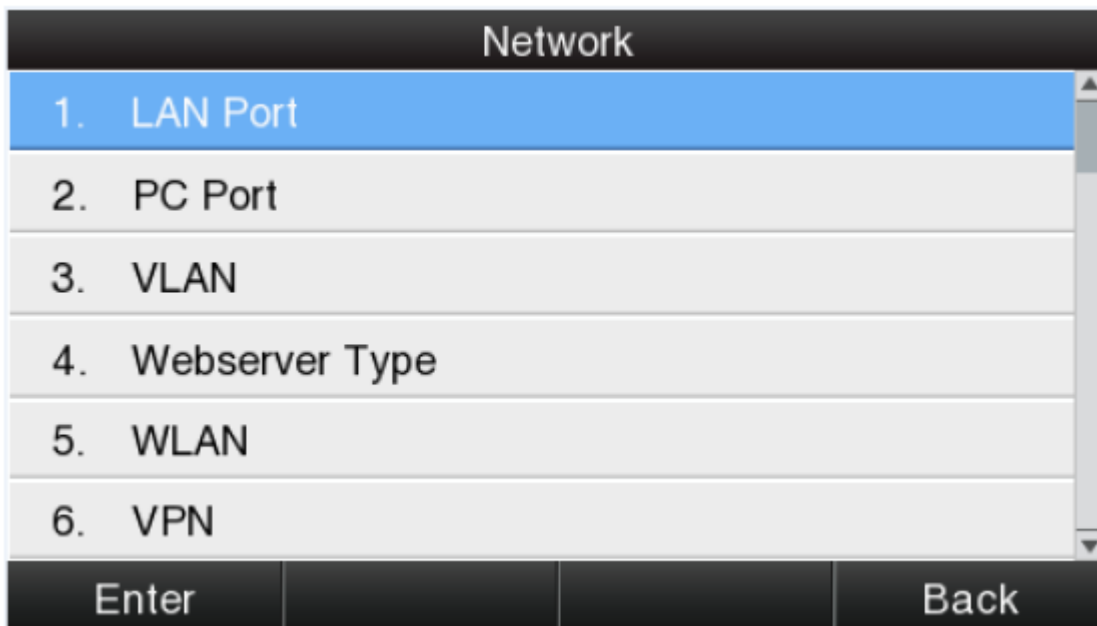

LAN port (порт LAN)

Для подключения телефонного аппарата к локальной сети используется порт LAN. Получение IP-адреса возможно тремя способами: DHCP, Static (статический адрес), PPPoE.

Настройка порта LAN по сети: Network (сеть) → Basic (основные параметры).

DHCP

Телефонный аппарат получает IP-адрес с помощью DHCP по умолчанию.

STATIC IP (статический IP-адрес)

Если для телефонного аппарата выбран статический IP-адрес, пользователь должен ввести IP-адрес вручную.

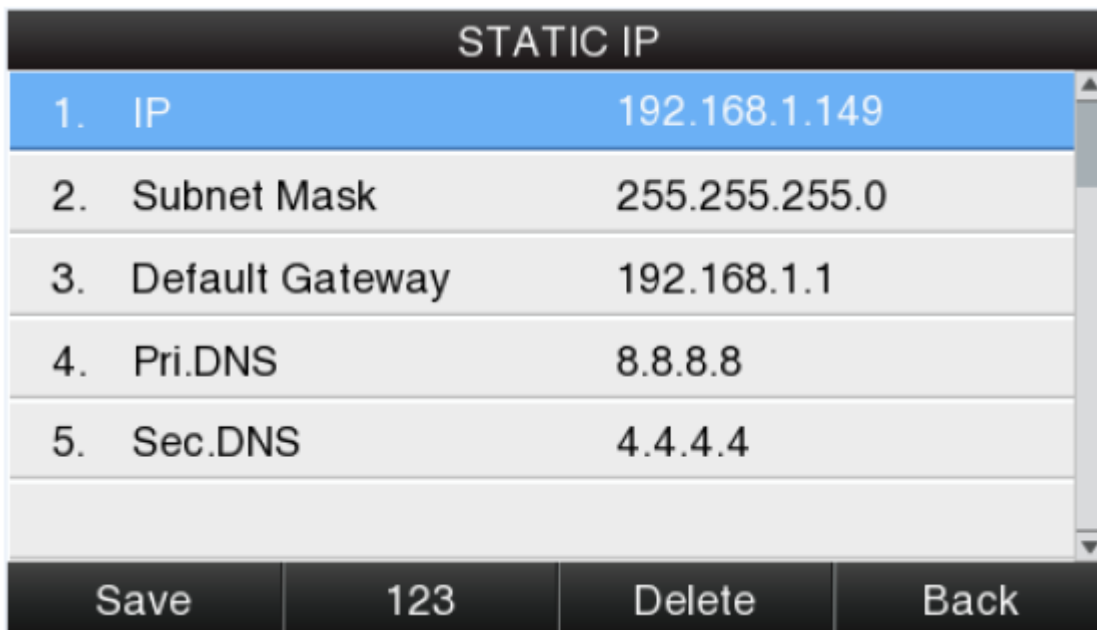

**PPPoE**

Если телефонный аппарат получает IP-адрес с помощью PPPoE, пользователь должен ввести имя пользователя/пароль PPPoE; для работы данной функции необходим сервер PPPoE или поддержка интернет-провайдера.

PPPoE			
1. User Name	pppoe		
2. Password	*****		
Save	1aA	Delete	Back

PC Port (порт PC)

Порт PC поддерживает только режим моста.

VLAN (разделение сети на подсети)

Функция VLAN должна поддерживаться сетевым коммутатором, и по умолчанию эта функция на телефонном аппарате A48(W) не активирована.

VLAN		
1. VLAN Status	Disable	
2. LAN VID Number	1	
3. LAN Priority	0	
4. PC VID number	0	
5. PC Priority	1	
Save	Switch	Back

Настройка VLAN по сети: Network (сеть) → Advanced (дополнительные функции) → VLAN.



Webserver Type (тип веб-сервера)

Тип веб-сервера может быть HTTP и HTTPS. Другой порт доступа потребует другого типа доступа. Пользователь может подтвердить информацию порта на веб-странице. По умолчанию HTTP и HTTPS разрешены.



Настройка типа веб-сервера по сети: Network (сеть) → Advanced (дополнительные функции) → Web Server (веб-сервер) → Type (тип).

VPN (защищённое подключение к удалённой сети)

Телефонный аппарат A48(W) поддерживает функцию VPN, и эта функция должна поддерживаться сервером VPN.

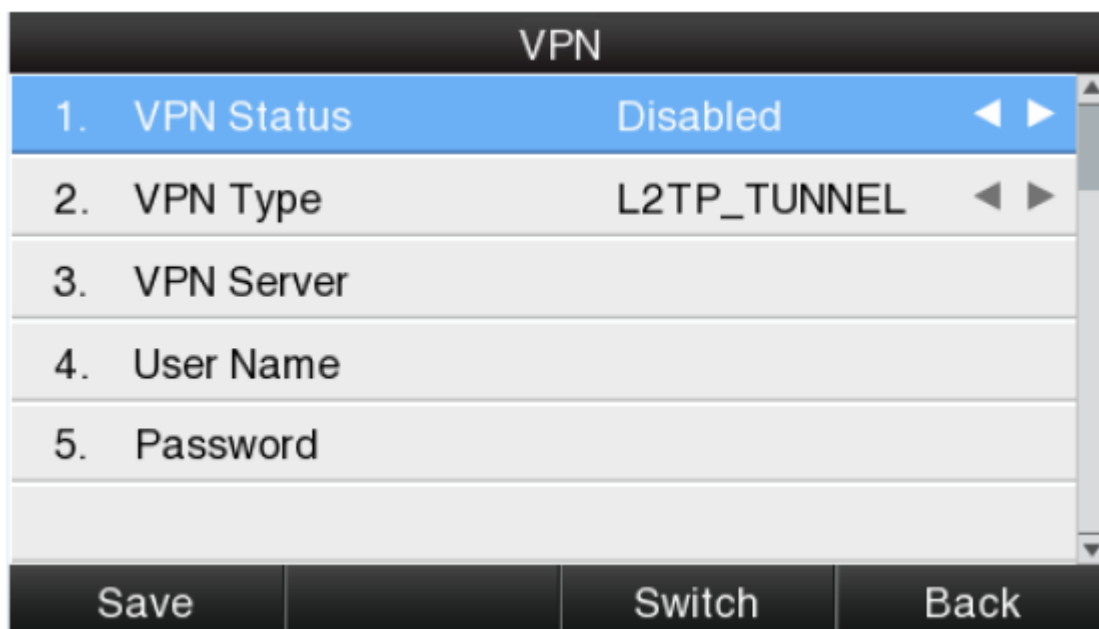

Настройка VPN по сети: Network (сеть) → Advanced (дополнительные функции) → VPN.

Reset to factory (сброс на заводские настройки)

После сброса на заводские настройки все настройки параметров вернуться к заводским значениям по умолчанию. Все настройки конфигурации будут стерты, и пользователю потребуется выполнить настройку конфигурации снова.

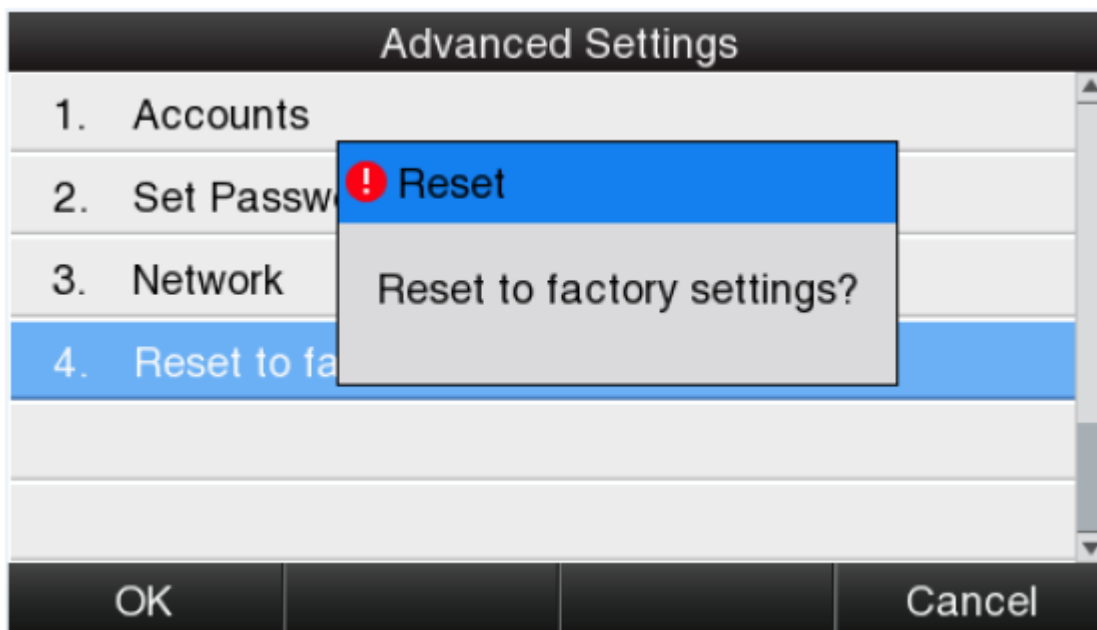

Сброс на заводские настройки по сети: Phone (телефонный аппарат) → Upgrade (обновление) → Reset to Factory (сброс на заводские настройки).



3.4.7 Display (дисплей)

Пользователи могут регулировать контрастность и яркость подсветки главного жидкокристаллического дисплея и жидкокристаллического дисплея BLF.





Slave Contrast (контрастность)

Можно выбрать любой из девяти уровней контрастности. Для изменения нажимайте многофункциональную кнопку Switch (переключить) или кнопки  и , по умолчанию установлено значение 6.



Backlight (яркость подсветки)

Данный параметр позволяет регулировать яркость подсветки жидкокристаллического дисплея, выбирая любой из девяти доступных уровней. Значение «9» соответствует самой высокой яркости.

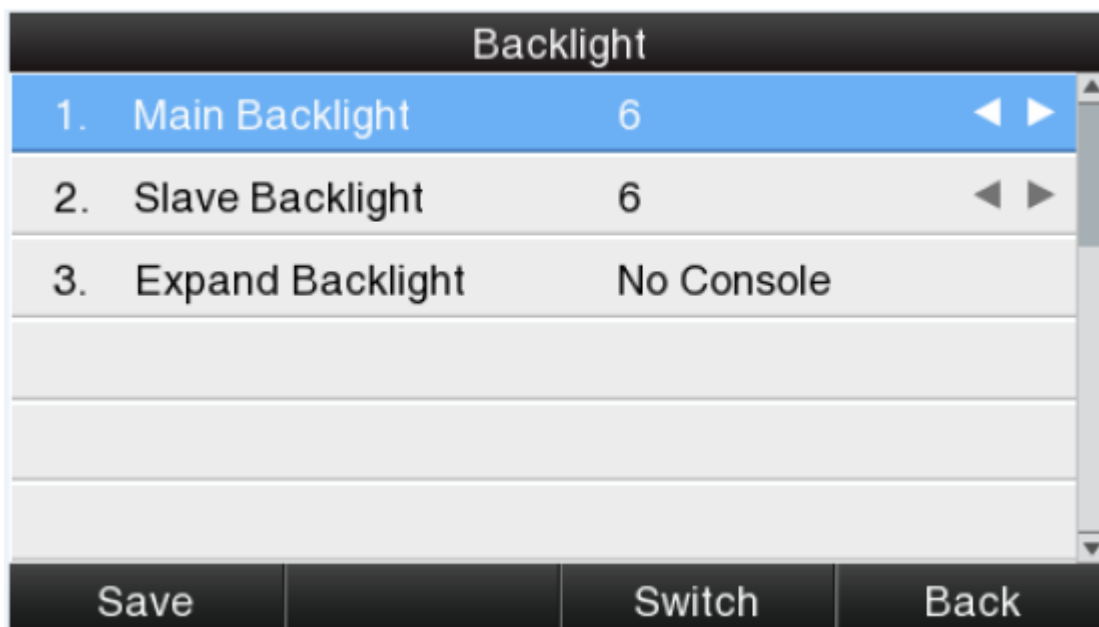





Для регулировки яркости жидкокристаллического дисплея модуля расширения этот модуль необходимо подключить к телефонному аппарату. В противном случае на телефонном аппарате появится сообщение No expansion module (нет модуля расширения).

4. Advanced Feature (дополнительные функции)

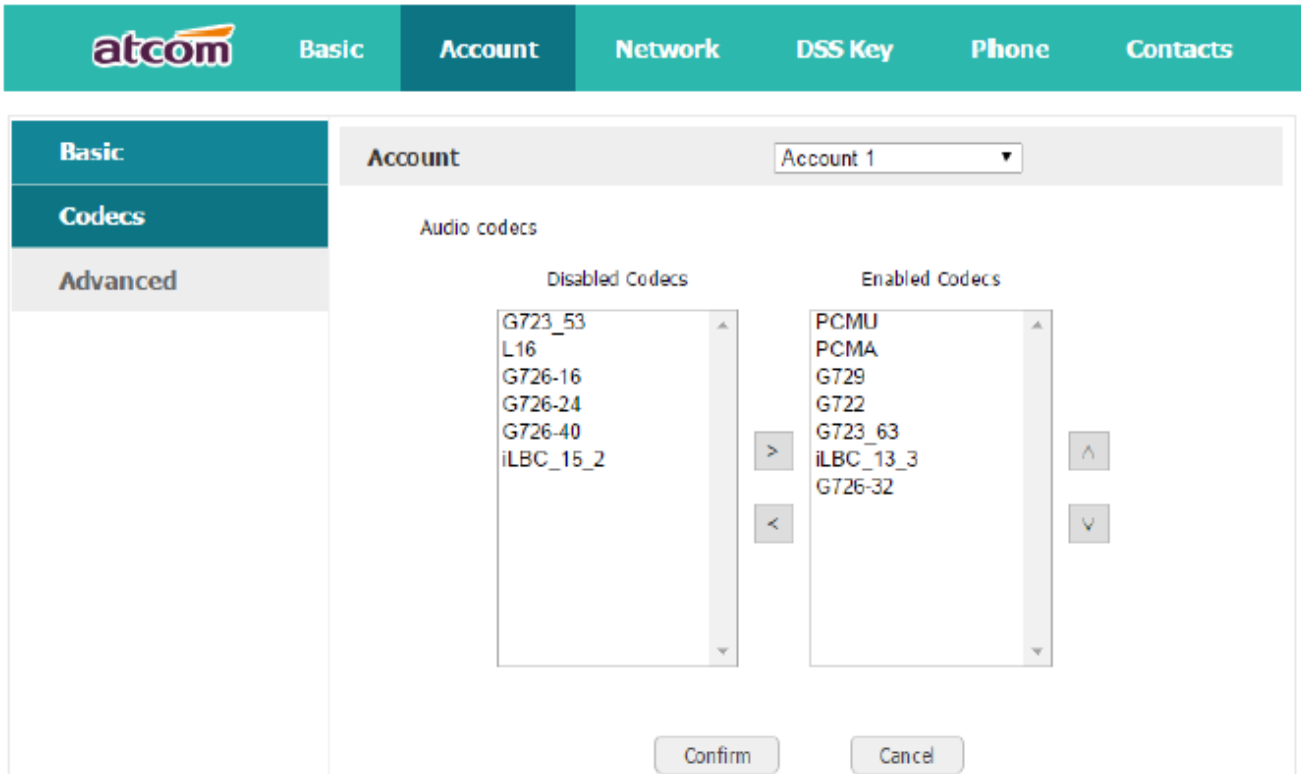
4.1 Codecs (кодеки)

Телефонный аппарат A48(W) поддерживает несколько кодеков; пользователь может выбрать кодеки по сети.



Нажатие кнопки  позволяет перенести элемент из списка Disabled Codecs (отключенные кодеки) в список Enabled Codecs (включенные кодеки). Нажатие кнопки  позволяет перенести элемент из списка Enabled Codecs (включенные кодеки) в список Disabled Codecs (отключенные кодеки). Для сортировки всех включенных кодеков нажимайте кнопку  или , верхняя позиция в списке имеет наивысший приоритет.

Примечание: Не следует активировать одновременно несколько разных кодеков G723 и iLBC.



4.2 Захват и обновление

atcom	Basic	Account	Network	DSS Key	Phone	Contacts
Preference	Pcap Feature					
Features	Pcap Feature <input type="button" value="Start"/> <input type="button" value="Stop"/> <input type="button" value="Export"/>					
Upgrade	Debug					
Auto Provision	<input type="button" value="Export"/>					
Configuration						
Dial Plan						
Voice						
Security						
Debug						

Нажмите кнопку Start (старт) для начала захвата, и нажмите кнопку Stop (стоп) для завершения захвата. Затем нажмите кнопку export (экспортировать) для загрузки захваченного файла.

atcom	Basic	Account	Network	DSS Key	Phone	Contacts
Preference	Version					
Features	Firmware Version 1.5.0.20916					
Upgrade	Hardware Version					
Auto Provision	Reset to Factory					
Configuration	Reset to Factory <input type="button" value="Reset to Factory"/>					
Dial Plan	Reboot					
Voice	Reboot <input type="button" value="Reboot"/>					
Security	Upgrade Firmware ⓘ					
Debug	Select Firmware <input type="button" value="Choose file"/> No file chosen					
	<input type="button" value="Upgrade"/>					

Перед обновлением прошивки телефонного аппарата пользователю рекомендуется проверить версию текущей прошивки. Нажмите кнопку Choose file (выбрать файл), чтобы выбрать целевой локальный файл, затем нажмите Upgrade (обновить) для запуска процесса обновления. Обновление занимает несколько минут. После перезагрузки телефонный аппарат будет успешно обновлен.



4.3 Auto Upgrade (автоматическое обновление)

Пользователь может настроить на телефонном аппарате функцию автоматического обновления.

Параметр	Описание
Provisioning Server (сервер обновления)	Адрес сохранения файла управления автоматическим обновлением. Это может быть сервер HTTP, HTTPS, TFTP, FTP, например, tftp://192.168.1.111/upgrade_control_file.xml.
User Name (имя пользователя)	Имя пользователя для доступа к файл-серверу.
Password (пароль)	Пароль для доступа к файл-серверу.
AES Key (ключ AES)	Если файл конфигурации был зашифрован, для расшифровки автоматического обновления будет использоваться ключ AES.
Check New Config (проверить новую конфигурацию)	Если для данного параметра установлено On (включено), телефонный аппарат сделает некоторые проверки для обновления, и проведет обновление автоматически, как только условия будут выполнены.
Repeatedly (повторения)	Если для данного параметра установлено On (включено), телефонный аппарат сделает некоторые проверки для обновления по окончании интервала «Interval (minutes)», и проведет обновление автоматически, как только условия будут выполнены.
Interval (minutes) (интервал в минутах)	Этот параметр доступен для настройки, только если для параметра Repeatedly установлено On (включено).
Weekly (еженедельно)	Если для данного параметра установлено On (включено), телефонный аппарат будет проводить проверку наличия обновления в определенное время каждую неделю.
Time (время)	Диапазон времени, в течение которого телефонный аппарат будет проводить проверку наличия обновления каждую неделю; Этот параметр доступен для настройки, только если для параметра Repeatedly установлено On (включено).
Day of Week (день недели)	День недели, в который телефонный аппарат будет проводить проверку наличия обновления каждую неделю; Этот параметр доступен для настройки, только если для параметра Repeatedly установлено On (включено).

**Образец файла управления:**

```
<?xml version="1.0"?>
<AUTOUPDATE Model="A48(W)">
<Config URL="http://www.atcom.com.cn/temp/$MAC.tar.gz"/>
<PhoneBook URL="tftp://192.168.1.190/phonebook.xml"/>
<Firmware MD5="cadfadfaqeqedadfadfa"
URL="http://www.atcom.com.cn/temp/A48(W)-V1.5.1.fw"/>
</AUTOUPDATE>
```

\$MAC.tar.gz ссылается на определенные файлы, имеющие название как MAC-адрес телефонного аппарата. Телефонный аппарат автоматически в указанном месте найдет файл tar.gz с именем, соответствующим его MAC-адресу, если использует этот файл управления для обновления файла конфигурации. Например, MAC-адрес телефонного аппарата A48(W) EA:F5:GA:54:4D:DR, соответствующий файл управления должен иметь название EAF5GA544DDR.tar.gz.

MD5 является свойством файла и всегда используется для проверки целостности; вы можете получить его с помощью указанного программного обеспечения. При обновлении прошивки телефонный аппарат будет сравнивать MD5 прошивки с указанным MD5, и откажется от обновления, если они разные.

4.4 Экспортирование и импортирование файла конфигурации

Если пользователь хочет установить одинаковую конфигурацию на нескольких телефонных аппаратах, существует простой способ экспортирования файла конфигурации с одного телефонного аппарата с последующим его импортированием в другой телефонный аппарат. Данная операция выполняется только по сети.

Примечание: Данная операция доступна только для одинаковых моделей.

Import / Export Config

Import File



Choose file

No file chosen

Import

Export



Export User Data

4.4.1 Экспортирование файла конфигурации

Существует два способа экспортирования файлов конфигурации.

- Не отмечайте Export User Data (экспортировать данные пользователя), а нажмите кнопку Export (экспортировать), будет экспортирован шаблон файла конфигурации.
- Поставьте метку в поле Export User Data (экспортировать данные пользователя), а затем нажмите кнопку Export (экспортировать), будет экспортирован файл конфигурации, включающий установленные пользователем данные конфигурации.

Чтобы изменить экспортированный файл конфигурации, потребуется распаковать его для получения файлов с именем configuration (конфигурация).

Name	Date modified	Size
configuration	2014/10/10 11:14	
config.tar.gz	2014/10/10 11:14	9 KB

Содержание файла конфигурации приводится ниже.



Name	Date modified	Type	Size
Calllist	2014/10/10 11:14	File folder	
Contacts	2014/10/10 11:14	File folder	
DialRule	2014/10/10 11:14	File folder	
Features	2014/10/10 11:14	File folder	
Network	2014/10/10 11:14	File folder	
Phone	2014/10/10 11:14	File folder	
Setting	2014/10/10 11:14	File folder	
voip	2014/10/10 11:14	File folder	

4.4.2 Импортрование файла конфигурации

Чтобы выбрать файл для импортрования, нажмите кнопку Choose file (выбрать файл), а затем нажмите кнопку Import (импортировать). Телефонный аппарат через пару минут перезагрузится, и импортрование будет успешно завершено.

Примечание: Если какая-либо часть файла конфигурации была изменена вручную, его необходимо повторно сжать в формате tar.gz.

4.5 Журнал экспортирования системы (Export System log)

Если телефонный аппарат работает со сбоями, системный журнал является лучшим инструментом для поиска и устранения неисправности. В этом журнале сохраняются все подробности работы телефонного аппарата. Данная операция доступна только по сети.

Export System Log

Log Location Local Server ?

Server Name

Log Level

Параметр	Описание
Log Location (расположение журнала)	Системный журнал можно импортровать на локальный компьютер или удаленный сервер.
Server Name (имя сервера)	Если решено экспортить системный журнал на удаленный сервер, потребуется ввести адрес сервера.
Log Level (уровень журнала)	Позволяет задать детализацию системного журнала по пяти различным уровням: Fatal (поломка), Error (ошибка), Warning (предупреждение), Info (информация) и Debug (отладка). Уровень отладки является наиболее детализированным.

4.6 Dial Plan (план набора номера)

На телефонном аппарате A48(W) доступна настройка плана набора номера (Dial Plan), например, правило замены, немедленный вызов, код зоны, ограничение исходящих вызовов.

Перед настройкой плана набора номера ознакомьтесь с показанными ниже основными правилами.



.	Представляет собой символ или несколько символов, например, «6.» может соответствовать «66», «678», «6plus» и так далее.
X	Представляет собой один символ, например, «6x» может соответствовать «61», «62», «6s» и так далее.
[]	Представляет собой символ в определенном диапазоне, например, «83[0-5]18618» может соответствовать «83018618», «83488618» и так далее.
()	Представляет собой комбинацию символов, например, «([1-9])([2-7])3» может соответствовать «923», «153», «773» и так далее.
\$	Добавьте номер после символа «\$», чтобы задать местоположение символов, например, используйте префикс «8([1-3])(.)» для замены «7\$2»; телефонный аппарат вызовет «7837» после набора «82837».

Примечание: Любые операции (добавление, изменение или удаление) текущего плана набора номера не будут действовать до нажатия кнопки Save (сохранить).

4.6.1 Replace Rule (правило замены)

Функция Replace Rule (правило замены) плана набора номера означает замену сложной последовательности символов несколькими простыми символами, что позволяет ускорить набор номера.

Параметр	Описание	Пример
Number (номер)	Последовательность, которая используется для замены, не нулевая.	Установите для Number настройку «6», установите для Replace настройку «6032», установите для Account настройку «1, 3, 4». Это означает, что при нажатии кнопки 6, телефонный аппарат будет набирать 6032 через первую свободную линию учетной записи 1, 3 и 4 автоматически.
Replace (заменить)	Последовательность, которая будет заменяться, не нулевая.	
Account (учетная запись)	Учетная запись, к которой применяется этот план набора номера; остается пустой или водится 1 до 6. Номера с 1 по 6 означают учетные записи от 1 до 6. Если необходимо применить это правило к учетным записям 1, 3 и 4, просто введите 1, 3, 4; если оставить это поле пустым, этот план набора номера будет применяться ко всем учетным записям.	
Add (добавить)	На одном телефонном аппарате можно настроить несколько правил замены. После настройки одного правила замены для плана набора номера нажмите эту кнопку, чтобы добавить новое правило замены.	
Edit (изменить)	Существующие правила замены при наборе номера можно редактировать. Указанный план набора номера следует выбрать, чтобы он был закрашен оранжевым цветом и поля ввода Number и Replace показывали правильную информацию. После внесения изменений нажмите кнопку Edit	



	(изменить), чтобы ввести изменения в действие.	
Delete (удалить)	Позволяет удалить добавленное или сохраненное правило замены при наборе номера (или несколько правил), Перед удалением нажмите на поле после указанного правила замены, затем нажмите кнопку Delete (удалить).	
Save (сохранить)	Любое изменение не вступит в силу, пока не нажата кнопка Save (сохранить).	

4.6.2 Dial-now (набрать сейчас)

Функция Dial-now (набрать сейчас) плана набора номера позволяет набирать соответствующий телефонный номер мгновенно, без нажатия многофункциональной кнопки Dial, когда введенные цифры соответствуют плану набора. Это правило работает как горячая линия.

Параметр	Описание	Пример
Dial-now Rule (правило «набрать сейчас»)	Последовательность будет набираться телефонным аппаратом автоматически.	Установите правило «Dial-now Rule» как bxxx, в поле Account не вводите ничего.
Account (учетная запись)	Учетная запись, к которой применяется этот план набора номера; остается пустой или водится 1 до 6. Номера с 1 по 6 означают учетные записи от 1 до 6. Если необходимо применить это правило к учетным записям 1, 3 и 4, просто введите 1, 3, 4; если оставить это поле пустым, этот план набора номера будет применяться ко всем учетным записям.	Это означает, что телефонный аппарат будет использовать первую доступную учетную запись для вызова 6033 после окончания таймаута «Dial-now Time-out», когда введены четыре цифры, начиная с 6.
Add (добавить)	На одном телефонном аппарате можно настроить несколько правил немедленного набора. После настройки одного правила для плана набора номера нажмите эту кнопку, чтобы добавить новое правило.	Примечание: Правило Dial-now отличается от горячей линии. Это правило будет действовать, когда введенные цифры совпадают с планом набора номера, а горячая линия действует в ситуации, когда телефонный аппарат находится в состоянии набора номера.
Edit (изменить)	Существующие правила немедленного набора при наборе номера можно редактировать. Указанный план набора номера следует выбрать, чтобы он был закрашен оранжевым цветом и поля ввода Number и Dial-now показывали правильную информацию. После внесения изменений нажмите кнопку Edit (изменить), чтобы ввести изменения в действие.	
Delete (удалить)	Позволяет удалить добавленное или сохраненное правило немедленного набора при наборе номера (или несколько правил), Перед удалением нажмите на поле после указанного правила, затем нажмите кнопку Delete (удалить).	
Save (сохранить)	Любое изменение не вступит в силу, пока не нажата кнопка Save (сохранить).	



Настройка «Dial-now Time-out» по сети: Phone (телефонный аппарат) → Features (функции) → General Informations (общая информация) → Dial-now Time-out (secs) (таймаут немедленного набора в секундах).

4.6.3 Area Code (код зоны)

Функция Area Code (код зоны) плана набора номера задается для идентификации каждого кода зоны. Для вызова телефонных номеров в других зонах необходимо перед ними добавлять код зоны. Для удобства рекомендуется предварительно настроить код зоны для часто набираемых телефонных номеров.

Preference	Replace Rule	Dial-now	Area Code	Block Out
Features	Code		<input type="text"/>	
Upgrade	Minimum length	8	(1~15)	
Auto Provision	Maximum length	15	(1~15)	
Configuration	Account		<input type="text"/>	

Параметр	Описание	Пример
Code (код)	Код зоны, набираемый перед телефонным номером.	Установите для Code настройку «0086577», установите для Account настройку «5», установите для Minimum Length настройку «5». Это означает, что при наборе номера 83018618 с ученой записью 5 телефонный аппарат будет набирать перед номером 0086577.
Minimum Length (минимальная длина)	Минимальная длина вводимого номера для активации плана набора с кодом зоны.	Примечание: Если длина введенного на пользовательском интерфейсе телефонного номера не находится между минимальным и максимальным значением, код зоны не будет действовать.
Maximum Length (максимальная длина)	Максимальная длина вводимого номера для активации плана набора с кодом зоны.	
Account (учетная запись)	Учетная запись, к которой применяется этот план набора номера; остается пустой или водится 1 до 6. Номера с 1 по 6 означают учетные записи от 1 до 6. Если необходимо применить это правило к учетным записям 1, 3 и 4, просто введите 1, 3, 4; если оставить это поле пустым, этот план набора номера будет применяться ко всем учетным записям.	
Confirm (подтвердить)	Применить этот план набора.	
Cancel (отменить)	Восстановить состояние всех полей ввода, каким оно было сохранено в предыдущий раз.	

4.6.4 Block Out (блокировать)

Функция Block Out (блокировать) плана набора номера используется для запрещения вызова номеров телефонов с некоторых учетных записей.





Preference	Replace Rule	Dial-now	Area Code	Block Out
Features	Block Out Number1	<input type="text"/>	Account	<input type="text"/>
Upgrade	Block Out Number2	<input type="text"/>	Account	<input type="text"/>
Auto Provision	Block Out Number3	<input type="text"/>	Account	<input type="text"/>
Configuration	Block Out Number4	<input type="text"/>	Account	<input type="text"/>
Dial Plan	Block Out Number5	<input type="text"/>	Account	<input type="text"/>
	Block Out Number6	<input type="text"/>	Account	<input type="text"/>
	Block Out Number7	<input type="text"/>	Account	<input type="text"/>
Voice	Block Out Number8	<input type="text"/>	Account	<input type="text"/>
	Block Out Number9	<input type="text"/>	Account	<input type="text"/>
Security	Block Out Number10	<input type="text"/>	Account	<input type="text"/>

Параметр	Описание	Пример
Block Out Number (блокируемый номер)	Блокируемый номер телефона.	Установите для Block Out Number 1 настройку «10086»,
Account (учетная запись)	Учетная запись, к которой применяется этот план набора номера; остается пустой или водится 1 до 6. Номера с 1 по 6 означают учетные записи от 1 до 6. Если необходимо применить это правило к учетным записям 1, 3 и 4, просто введите 1, 3, 4; если оставить это поле пустым, этот план набора номера будет применяться ко всем учетным записям.	установите для Account настройку «2,4,6». Это означает, что телефонный аппарат будет переходить в состояние завершения вызова (Call End) при наборе номера «10086» с учетной записи 2, 4 или 6.
Confirm (подтвердить)	Применить этот план набора.	
Cancel (отменить)	Восстановить состояние всех полей ввода, каким оно было сохранено в предыдущий раз.	

5. WI-FI настройка

1. Настройка Wi-Fi с экрана телефона

1. Нажмите  **"Menu"- "Settings"- "Advanced Settings"- "Network"- "Connect Mode"**, переключитесь в режим wi-fi выбрав его и нажмите **"Save"**.
2. Нажмите  **"Menu"- "Settings"- "Advanced Settings"- "Network"- "WIFI setting"- "WLAN"**, выберите нужную wi-fi сеть, нажмите **"Connect"** введите запрашиваемый пароль.
3. Вернитесь в обычный режим телефона, wi-fi успешно подключен.

2. Настройка Wi-Fi с WEB интерфейса телефона

1. Для подключения A48W нажмите **"Search Wi-Fi"** для поиска имеющихся wi-fi соединений:

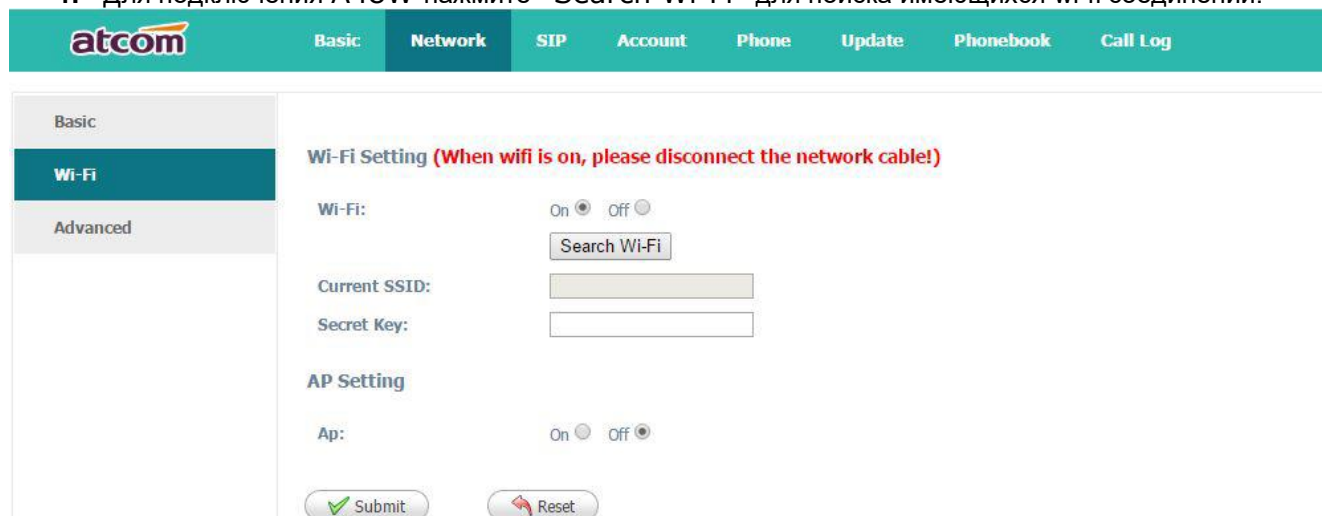

Среди всех найденных точек доступа, выберите ту, которая Вам нужна нажав на кружок рядом с именем точки доступа.

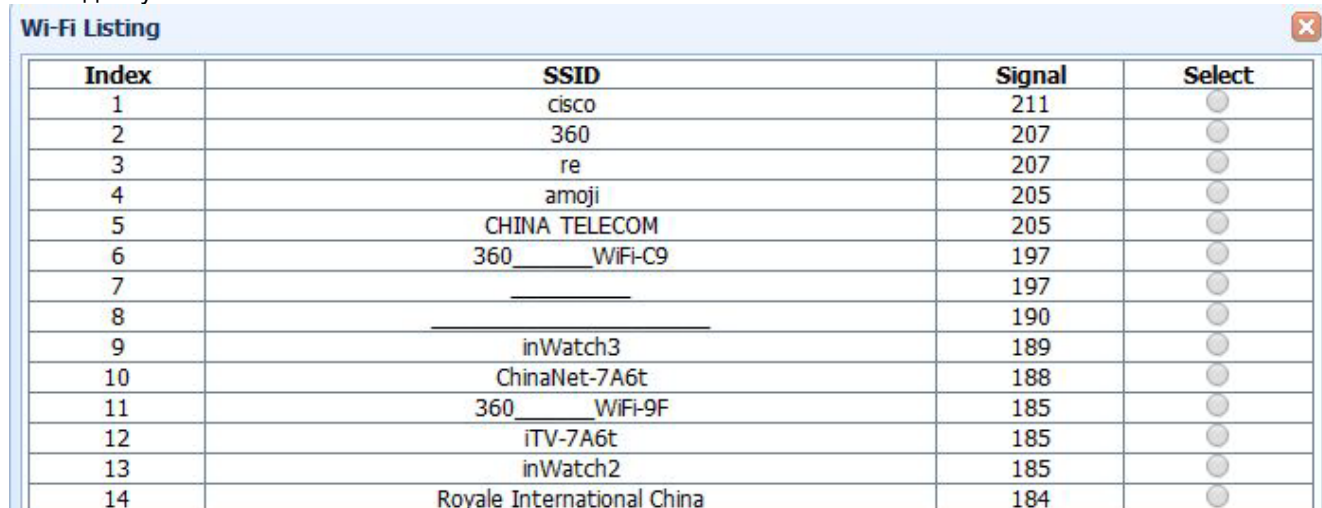

Index	SSID	Signal	Select
1	cisco	211	<input type="radio"/>
2	360	207	<input type="radio"/>
3	re	207	<input type="radio"/>
4	amoji	205	<input type="radio"/>
5	CHINA TELECOM	205	<input type="radio"/>
6	360_____WIFI-C9	197	<input type="radio"/>
7	_____	197	<input type="radio"/>
8	_____	190	<input type="radio"/>
9	inWatch3	189	<input type="radio"/>
10	ChinaNet-7A6t	188	<input type="radio"/>
11	360_____WIFI-9F	185	<input type="radio"/>
12	iTV-7A6t	185	<input type="radio"/>
13	inWatch2	185	<input type="radio"/>
14	Royale International China	184	<input type="radio"/>

Введите правильный пароль ("Secret Key"), а затем нажмите "Submit", телефон перезагрузится, и нужно отключить провод подключения к интернету от A48W пока телефон перезагружается, иначе телефон опять подключится через кабель. Иконка Wi-Fi будет отображена на дисплее телефона, в случае неправильного подключения на экране будет отображаться иконка: , в этом случае нужно еще раз проверить конфигурацию на правильность.



6. Часто задаваемые вопросы

6.1 Как сбросить параметры на заводские настройки

Для сброса на заводские настройки можно воспользоваться любым из трех методов:

1. Сброс на заводские настройки с телефонного аппарата:

а) Нажмите кнопку



б) Выберите Settings (настройки), затем нажмите многофункциональную кнопку Enter (ввод).

в) Выберите Advanced Settings (дополнительные настройки), затем нажмите многофункциональную кнопку Enter (ввод).

г) Введите пароль доступа, затем нажмите многофункциональную кнопку Enter (ввод).

д) Выберите Reset to Factory (сбросить на заводские настройки), затем нажмите многофункциональную кнопку Enter (ввод).

е) Нажмите многофункциональную кнопку ОК, телефонный аппарат перезагрузится и вернется к заводским настройкам по умолчанию.

2. Сброс на заводские настройки по сети:

а) Введите IP-адрес телефонного аппарата в браузере.

б) Войдите на веб-страницу телефонного аппарата в качестве администратора (admin) с именем пользователя/паролем admin/admin.

в) Выберите Phone (телефонный аппарат).

г) Выберите Upgrade (обновить).

д) Нажмите кнопку Reset to Factory (сбросить на заводские настройки).

е) Нажмите кнопку ОК.

3. Сброс на заводские настройки во время запуска:

а) Удерживайте кнопки «*» и «#» при включении питания в течение пяти секунд.

б) Телефонный аппарат перезагрузится и вернется к заводским настройкам по умолчанию.

6.2 Обновление прошивки в безопасном режиме

Если телефонный аппарат невозможно успешно запустить, пользователь может обновить его прошивку.

а) Настройте сервер TFTP и установите IP-адрес компьютера как «192.168.1.200».

б) Скопируйте предоставляемый производителем файл прошивки в корневое меню сервера TFTP, измените имя файла на A48(W).tar.gz и распакуйте его, затем измените имена соответствующих файлов на A48(W).kn, A48(W).fs, A48(W).fw, A48(W).lg.

в) Убедитесь, что сервер TFTP и телефонный аппарат подключены к одному и тому же сетевому коммутатору и оба доступны.

г) Нажмите и удерживайте кнопки «*» и «1» для обновления файла ядра, нажмите и удерживайте кнопки «*» и «2» для обновления файла прошивки, нажмите и удерживайте кнопки «*» и «3» для обновления файла приложения (App), нажмите и удерживайте кнопки «*» и «4» для обновления файла логотипа, затем подключите питания, пока на дисплее не появится «upgrading...» (обновление).

д) Телефонный аппарат начнет загрузку файла с сервера TFTP.

е) После завершения загрузки телефонный аппарат будет автоматически обновлен.

ж) После завершения обновления телефонный аппарат запустится с заводскими настройками по умолчанию.

6.3 Как сделать IP-вызов в одноранговой сети

Чтобы сделать IP-вызов в одноранговой сети, пользователю нужно нажимать кнопку «*» для ввода «.» в IP-адресе. Например, чтобы набрать «192.168.1.100», просто нужно ввести 192, *, 168, *, 1, *, 100.



7. Поиск и устранение неисправностей

7.1 Телефонный аппарат не может успешно зарегистрироваться на SIP-сервере

1. Прежде всего, поверьте IP-адрес. Если для порта LAN установлен режим DHCP, пожалуйста, убедитесь, что сервер DHCP работает.
2. Проверьте сетевой шлюз.
3. Проверьте DNS.
4. Убедитесь, что информация учетной записи соответствует тому, что предлагается поставщиком услуг.
5. Убедитесь, что сервер SIP включен.
6. Проверьте порт SIP-сервера, чье значение по умолчанию 5060.

7.2 Телефонный аппарат не может получить IP-адрес

1. Убедитесь, что к порту LAN телефонного аппарата был подключен сетевой кабель.
2. Убедитесь, что сетевой кабель или порт сетевого коммутатора работают нормально.
3. Убедитесь, что включен сервер DHCP и имеется доступный IP-адрес.
4. Попробуйте изменить режим порта LAN на Static IP (статический IP-адрес).

7.3 Во время разговора только одна из сторон слышит голос

1. Убедитесь, что телефон и микрофон телефонной трубки работают нормально, сделав IP-вызов в одноранговой сети.
2. Включите STUN по сети.
3. Установить адрес сервера STUN как stun.sipgate.com.
4. Выполните приведенные выше операции и подождите, пока телефон не перезапустится.
5. Попробуйте сделать вызов снова.

8. Аббревиатуры

DND	Do Not Disturb	Не беспокоить
CFWD	Call Forward	Переадресация вызова
Vxfer	Blind Transfer	Передача без отслеживания
Conf	Conference	Конференция
Num	Number	Номер
SIP	Session Initiate Protocol	Протокол установления сеанса
RTP	Real-time Transport Protocol	Протокол передачи данных в реальном времени
SDP	Session Description Protocol	Протокол описания сеанса
VPN	Virtual Private Network	Виртуальная частная сеть (защищённое подключение к удалённой сети)
VLAN	Virtual Local Area Network	Виртуальная локальная сеть (разделение сети на подсети)
QoS	Quality of Service	Качество обслуживания (приоритезация критичного к задержкам трафика)
Syslog	System log	Системный журнал
UDP	User Data Protocol	Пользовательский протокол данных
TCP	Transmission Control Protocol	Протокол управления передачей
TLS	Transport Layer Security Protocol	Протокол безопасности транспортного уровня
BLF	Busy Lamp Field	Лампа идентификации занятой линии
DNS	Domain Name System	Система доменных имен
SRTP	Secure Real-time Transport Protocol	Безопасный протокол передачи данных в реальном времени
NTP	Network Time Protocol	Протокол сетевого времени
VAD	Voice Activity Detection	Обнаружение голоса
CNG	Comfort Noise Generator	Генератор комфортного шума